



**EOD6F77H**

**CS** Návod k použití | **Trouba**

**3**

**SK** Návod na používanie | **Rúra**

**25**



# INSTALACE / INŠTALÁCIA

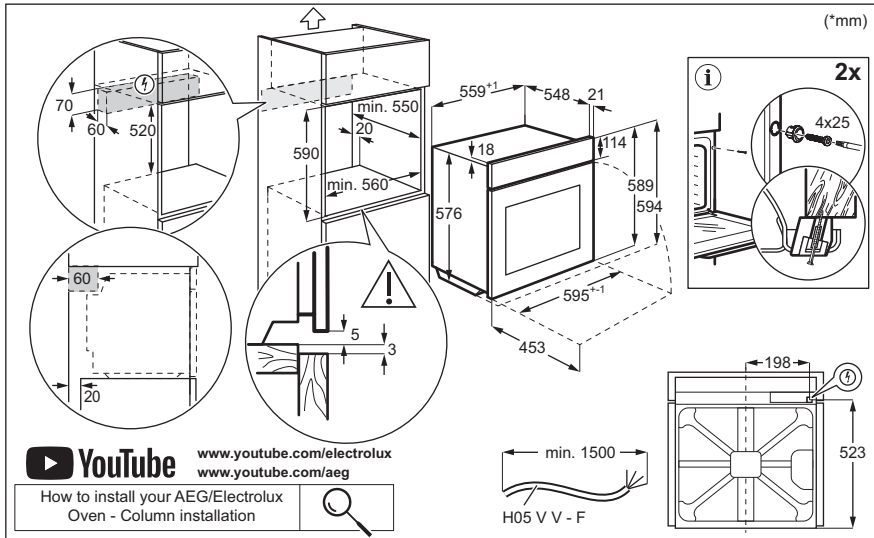
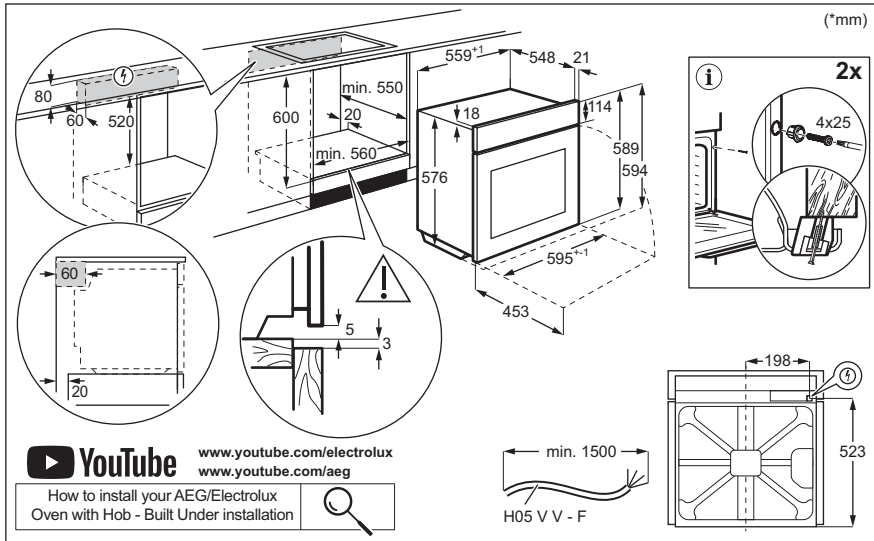

# Vítejte v Electrolux! Děkujeme vám, že jste si vybrali náš spotřebič.



Rady k používání, brožury, poradce při potížích a informace o servisu a opravách získáte na:

[www.electrolux.com/support](http://www.electrolux.com/support)

Změny vyhrazeny.

## OBSAH

1. BEZPEČNOSTNÍ INFORMACE.....	3
2. BEZPEČNOSTNÍ POKYNY .....	5
3. POPIS SPOTŘEBIČE.....	8
4. OVLÁDACÍ PANEL.....	8
5. PŘED PRVNÍM POUŽITÍM.....	9
6. DENNÍ POUŽÍVÁNÍ.....	9
7. DOPLŇKOVÉ FUNKCE.....	14
8. FUNKCE HODIN.....	15
9. POUŽÍVÁNÍ PŘÍSLUŠENSTVÍ.....	16
10. TIPY A RADY.....	17
11. ČIŠTĚNÍ A ÚDRŽBA.....	20
12. ODSTRAŇOVÁNÍ ZÁVAD.....	22
13. ENERGETICKÁ ÚČINNOST.....	23
14. POZNÁMKY K OCHRANĚ ŽIVOTNÍHO PROSTŘEDÍ.....	24

## 1. ⚠ BEZPEČNOSTNÍ INFORMACE

Tento návod si pečlivě přečtěte ještě před instalací spotřebiče a jeho prvním použitím. Výrobce nenese odpovědnost za žádný úraz ani škodu v důsledku nesprávné instalace nebo použití. Návod k použití vždy uchovávejte na bezpečném a přístupném místě pro jeho budoucí použití.

### 1.1 Bezpečnost dětí a zranitelných osob

- Tento spotřebič smí používat děti starší osmi let nebo osoby se sníženými fyzickými, smyslovými nebo duševními schopnostmi nebo osoby bez patřičných zkušeností a znalostí, pouze pokud tak činí pod dozorem nebo obdrželi instrukce týkající se bezpečného provozu spotřebiče, a pokud rozumí rizikům spojeným s provozem spotřebiče. Děti mladší osmi let a osoby s rozsáhlým a komplexním

postižením bez stálého dozoru udržujte z dosahu spotřebiče.

- Zabraňte dětem, aby si hrály se spotřebičem .
- Všechny obaly uschovejte mimo dosah dětí a řádně je zlikvidujte.
- VAROVÁNÍ: Spotřebič a jeho přístupné části se při použití zahřívají na vysokou teplotu. Během používání a chladnutí udržujte spotřebič mimo dosah dětí a domácích zvířat.
- Je-li spotřebič vybaven dětskou bezpečnostní pojistkou, doporučuje se ji aktivovat.
- Čištění a uživatelskou údržbu spotřebiče by neměly provádět děti bez dozoru.

## **1.2 Všeobecné bezpečnostní informace**

- Spotřebič je určen výhradně pro přípravu jídel.
- Tento spotřebič je určen k běžnému domácímu použití ve vnitřních prostorách.
- Tento spotřebič lze používat v kancelářích, hotelových pokojích, motelech, agropenzionech a v podobných ubytovacích zařízeních, kde využití nepřesahuje (průměrnou) úroveň využití v domácnosti.
- Tento spotřebič smí instalovat a výměnu kabelu provádět jen kvalifikovaná osoba.
- Nepoužívejte spotřebič, dokud není nainstalován do vestavné konstrukce.
- Před prováděním jakékoli údržby vždy spotřebič odpojte od napájení.
- Je-li napájecí kabel poškozený, smí ho vyměnit pouze výrobce, autorizované servisní středisko nebo osoby s podobnou příslušnou kvalifikací. Jinak by mohlo dojít k úrazu elektrickým proudem.
- VAROVÁNÍ: Před výměnou žárovky se ujistěte, že je spotřebič vypnutý, abyste zabránili možnému úrazu elektrickým proudem.

- **VAROVÁNÍ:** Spotřebič a jeho přístupné části se při použití zahřívají na vysokou teplotu. Nedotýkejte se topných článků ani vnitřních ploch spotřebiče.
- Při vkládání nebo vyjímání příslušenství či nádobí vždy používejte kuchyňské chňapky.
- Používejte pouze pečicí sondu doporučenou k tomuto spotřebiči.
- Chcete-li odstranit drážky na rošty, vytáhněte z bočních stěn nejdřív jejich přední část a poté zadní část. Drážky na rošty nainstalujte stejným postupem v opačném pořadí.
- K čištění spotřebiče nepoužívejte čisticí zařízení na páru.
- K čištění skleněných dvířek nepoužívejte drsné čisticí prostředky nebo ostré kovové škrabky. Mohly by poškrábat povrch, což by mohlo následně vést k rozbití skla.

## 2. BEZPEČNOSTNÍ POKYNY

### 2.1 Instalace

#### **VAROVÁNÍ!**

Tento spotřebič smí instalovat jen kvalifikovaná osoba.

- Odstraňte veškerý obalový materiál.
- Poškozený spotřebič neinstalujte ani nepoužívejte.
- Postupujte podle pokynů k instalaci, které jsou k dispozici na našich webových stránkách.
- Při přemísťování spotřebiče buďte vždy opatrní, protože je těžký. Vždy používejte ochranné rukavice a uzavřenou obuv.
- Netahejte spotřebič za držadlo.
- Spotřebič nainstalujte na bezpečném a vhodném místě, které splňuje požadavky na instalaci.
- Dodržujte minimální vzdálenosti od ostatních spotřebičů a nábytku.
- Před instalací spotřebiče ověřte, zda se jeho dvířka otevírají bez omezení.
- Spotřebič je vybaven elektrickým chladicím systémem. Musí být zapojen do elektrické sítě.

### 2.2 Připojení k elektrické síti

#### **VAROVÁNÍ!**

Hrozí nebezpečí požáru nebo úrazu elektrickým proudem.

- Veškerá elektrická připojení by měla být provedena kvalifikovaným elektrikářem.
- Spotřebič musí být uzemněn.
- Zkontrolujte, zda údaje na typovém štítku souhlasí s parametry elektrické sítě.
- Vždy používejte správně instalovanou síťovou zásuvku s ochranou proti úrazu elektrickým proudem.
- Nepoužívejte rozbočovací zástrčky ani prodlužovací kabely.
- Dbejte na to, abyste nepoškodili napájecí kabel a síťovou zástrčku. Jestliže potřebujete přívodní kabel vyměnit, musí výměnu provést námi autorizované servisní středisko.
- Síťové kabely se nesmí dotýkat nebo se nacházet v blízkosti dvířek spotřebiče nebo výklenku pod spotřebičem, obzvláště je-li spotřebič v provozu nebo jsou-li dvířka horká.
- Ochrana před úrazem elektrickým proudem u živých či izolovaných částí

musí být připevněna tak, aby nešla odstranit bez použití nástrojů.

- Síťovou zástrčku zapojte do síťové zásuvky až na konci instalace spotřebiče. Po instalaci musí zůstat síťová zástrčka nadále dostupná.
- Pokud je síťová zásuvka uvolněná, nezapojte do ni síťovou zástrčku.
- Neodpojujte spotřebič ze zásuvky tahem za kabel. Vždy tahejte za zástrčku.
- Používejte pouze správná izolační zařízení: ochranné vypínače vedení, pojistky (pojistky šroubového typu se musí odstranit z držáku), ochranné zemnicí jističe a stykače.
- Je nutné instalovat vhodný vypínač nebo izolační zařízení k řádnému odpojení všech napájecích vodičů spotřebiče. Toto izolační zařízení musí mít mezeru mezi kontakty alespoň 3 mm širokou.
- Spotřebič se dodává se síťovou zástrčkou a napájecím kabelem.

#### Typy kabelů vhodné pro instalaci nebo výměnu v Evropě:

H07 RN-F, H05 RN-F, H05 RRF, H05 VV-F, H05 V2V2-F (T90), H05 BB-F

Průřez kabelu viz celkový příkon uvedený na typovém štítku. Také se můžete řídit tabulkou:

Celkový výkon (W)	Průřez kabelu (mm <sup>2</sup> )
maximálně 1 380	3x0.75
maximálně 2 300	3x1
maximálně 3 680	3x1.5

Uzemňovací kabel (zelený/žlutý kabel) musí být o 2 cm delší než hnědý fázový a modrý nulový kabel.

### 2.3 Použijte

#### VAROVÁNÍ!

Hrozí nebezpečí zranění, popálení, úrazu elektrickým proudem či výbuchu.

- Neměňte technické parametry spotřebiče.
- Ujistěte se, že větrací otvory nejsou zablokované.

- Během provozu nenechávejte spotřebič bez dozoru.
- Po každém použití spotřebič vypněte.
- Pokud je spotřebič v provozu, buďte při otevírání jeho dvířek opatrní. Může uniknout horký vzduch.
- Nepoužívejte spotřebič, máte-li vlhké ruce, nebo když je v kontaktu s vodou.
- Na otevřená dvířka netlačte.
- Nepoužívejte spotřebič jako pracovní nebo odkládací plochu.
- Dvířka spotřebiče otvírejte opatrně. Používáte-li přísady obsahující alkohol, může vzniknout směr alkoholu a vzduchu.
- Při otvírání dvířek nesmí být v blízkosti spotřebiče jiskry ani otevřený oheň.
- Vždy používejte sklo a sklenice schválené k zavařování.
- Do spotřebiče, do jeho blízkosti nebo na spotřebič neumísťujte hořlavé předměty nebo předměty nasáklé hořlavinami.

#### VAROVÁNÍ!

Hrozí nebezpečí poškození spotřebiče.

- Aby nedošlo k poškození nebo změnám barvy smaltu:
  - Nepokládejte nádoby ani jiné předměty přímo na dno spotřebiče.
  - Nepokládejte hliníkovou fólii přímo na dno vnitřku spotřebiče.
  - Nenalévejte vodu přímo do horkého spotřebiče.
  - Po dokončení přípravy jídla nenechávejte ve spotřebiči vlhké talíře ani jídlo.
  - Při vkládání nebo vyjímání příslušenství buďte opatrní.
- Barevné změny na smaltovaném povrchu nebo nerezové oceli nemají vliv na výkon spotřebiče.
- Při pečení vláčných moučníků použijte hluboký plech. Ovocné šťávy mohou zanechat trvalé skvrny.
- Vždy vařte se zavřenými dvířky spotřebiče.
- Je-li spotřebič instalován za nábytkovým panelem (např. dvířky), dvířka nábytku nesmí být nikdy zavřená, když je spotřebič v provozu. Za zavřeným nábytkovým panelem může docházet k nárůstu horka a vlhka, což může následně poškodit spotřebič, pouzdro nebo podlahu.

Nezavírejte nábytkový panel, dokud spotřebič po použití zcela nevychladne.

## 2.4 Čištění a údržba

### **VAROVÁNÍ!**

Hrozí nebezpečí poranění, požáru nebo poškození spotřebiče.

- Před údržbou spotřebič vždy vypněte a vytáhněte síťovou zástrčku ze zásuvky.
- Přesvědčte se, že je spotřebič chladný. Mohlo by dojít k prasknutí skleněných panelů.
- Dojde-li k poškození skleněných panelů dveří, ihned je vyměňte. obraťte se na autorizované servisní středisko.
- Při vyjímání dvířek ze spotřebiče buďte opatrní. Dvířka jsou těžká.
- Spotřebič čistěte pravidelně, abyste zabránili poškození materiálu jeho povrchu.
- Spotřebič čistěte vlhkým měkkým hadrem. Používejte pouze neutrální mycí prostředky. Nepoužívejte prostředky s drsnými částicemi, drátěnky, rozpouštědla nebo kovové předměty.
- Použijete-li sprej do trouby, řiďte se bezpečnostními pokyny uvedenými na jeho balení.
- Nečistěte katalytický smalt pomocí čisticích prostředků.

## 2.5 Vnitřní osvětlení

### **VAROVÁNÍ!**

Nebezpečí úrazu elektrickým proudem.

- Pokud jde o žárovku (žárovky) v tomto spotřebiči a samostatně prodávané náhradní žárovky: Tyto žárovky jsou navrženy tak, aby odolaly extrémním fyzickým podmínkám v domácích spotřebičích, ať už jde o teplotu, vibrace či vlhkost, nebo jsou určeny k signalizaci informací o provozním stavu spotřebiče. Nejsou určeny k použití v jiných spotřebičích a nejsou vhodné k osvětlení místností v domácnosti.
- Tento výrobek obsahuje světelný zdroj s třídou energetické účinnosti G.
- Používejte pouze žárovky se stejnými vlastnostmi .

## 2.6 Servis

- Je-li nutná oprava spotřebiče, obraťte se na autorizované servisní středisko.
- Používejte pouze originální náhradní díly.

## 2.7 Likvidace

### **VAROVÁNÍ!**

Hrozí nebezpečí úrazu či udušení.

- Pro informace ohledně správné likvidace spotřebiče se obraťte na místní úřady.
- Spotřebič odpojte od elektrické sítě.
- Odřízněte síťový kabel v blízkosti spotřebiče a zlikvidujte jej.

## 3. POPIS SPOTŘEBIČE

### 3.1 Celkový pohled

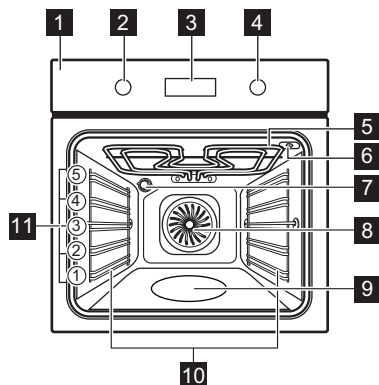

- 1 Ovládací panel
- 2 Volič pečicích funkcí
- 3 Displej
- 4 Ovladač
- 5 Topné těleso
- 6 Zásuvka pro pečicí sondu
- 7 Osvětlení

- 8 Ventilátor
- 9 Vlis vnitřku trouby
- 10 Zasouvací mřížka, vyjímatelné
- 11 Polohy mřížky

### 3.2 Příslušenství

- **Tvarovaný rošt**  
Pro koláčové formy na pečení – pokrmy, pečené pokrmy, nádobí/nádoby určené na pečení v troubě.
- **Plech na pečení**  
Pro vláčné moučníky, pečené potraviny, chléb, velké pečeně, mražená jídla a k zachytávání kapajících tekutin, např. tuku při pečení jídla na tvarovaném roštu.
- **Hluboký pekáč/plech**  
K pečení a opékání jídel nebo jako plech na zachytávání tuku.
- **Pečicí sonda**  
Slouží k ovládní pečení na základě teploty uvnitř pokrmu.
- **Teleskopické výsuvy**  
Pro snazší vkládání a vyjímání plechů a tvarovaného roštu.

## 4. OVLÁDACÍ PANEĽ



### 4.1 Zapnutí a vypnutí spotřebiče

Zapnutí spotřebiče:

1. Stiskněte ovladače. Knoflíky se vysunou.
2. Otočením ovladače pečicích funkcí zvolte funkci.
3. Otočením ovladače upravte nastavení.

Vypnutí spotřebiče: otočte ovladač pečicích funkcí do polohy vypnuto .

### 4.2 Přehled ovládacího panelu

	Stisknutím zadáte funkce časovače.
	Stisknutím a podržením nastavíte funkci: Rychlé zahřátí.
	Stisknutím zapnete a vypnete osvětlení spotřebiče.



Stisknutím nastavíte teplotu ve středu pokrmu s: Pečicí sonda



Stisknutím potvrďte výběr.

### 4.3 Ukazatele na displeji

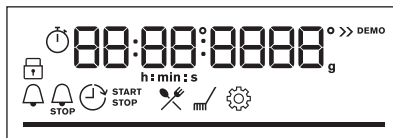











Displej s hlavními funkcemi.



Spotřebič je uzamčen.



	Podnabídka: Podporované Vaření.
	Podnabídka: Čištění.
	Podnabídka: Nastavení
	Je zapnuto Rychlé zahřátí.
	Pečení v páře je zapnuté.
	Je zapnuto Pečicí sonda.

	Je zapnuto Minutka.
	Je zapnuto Čas pečení.
	Je zapnuto Odložený start.
	Je zapnuto Časovač.
	Stavová lišta – vizuálně indikuje, kdy spotřebič dosáhne nastavené teploty nebo kdy uplyne doba přípravy.

## 5. PŘED PRVNÍM POUŽITÍM

### **VAROVÁNÍ!**

Viz kapitoly o bezpečnosti.

### 5.1 Nastavení času



Po prvním připojení k síťovému napájení vyčkejte, dokud se na displeji nezobrazí: „00:00“.

1. Otočením ovladače nastavte čas.
2. Stiskněte OK.

### 5.2 První přehřívání a čištění

Před prvním použitím a kontaktem s potravinami přehřejte prázdný spotřebič. Ze spotřebiče může vycházet nepříjemný zápach a kouř. Během přehřívání místnost větrejte.

1. Odstraňte ze spotřebiče veškeré příslušenství a vyjímatelné drážky na rošty.

2. Nastavte funkci . Nastavte maximální teplotu. Nechte spotřebič pracovat po dobu 1 h.
3. Nastavte funkci . Nastavte maximální teplotu. Nechte spotřebič pracovat po dobu 15 min.
4. Nastavte funkci . Nastavte maximální teplotu. Nechte spotřebič pracovat po dobu 15 min.
5. Vypněte spotřebič a počkejte, dokud nevychladne.
6. Spotřebič a příslušenství otřete pouze hadříkem z mikrovlákna namočeným v roztoku teplé vody a šetrného mycího prostředku.
7. Příslušenství a vyjímatelné drážky na rošty vložte zpět do jejich původní polohy.

## 6. DENNÍ POUŽÍVÁNÍ

### **VAROVÁNÍ!**

Viz kapitoly o bezpečnosti.

### 6.1 Pečicí funkce



#### Pravý horký vzduch

K pečení masa a koláčů. Nastavte nižší teplotu než při použití funkce Horní/spodní ohřev, protože ventilátor rovnoměrně rozvádí teplo uvnitř trouby.



### Horní/spodní ohřev

K pečení a opékání jídel na jedné úrovni trouby.



### SteamBake

K dodání vlhkosti během pečení. K získání správné barvy a křupavé kůrky během pečení. K zajištění větší šťavnatosti při opětovném ohřevu.



### Mražené potraviny

K přípravě polotovarů do křupava, např. hranolek, amerických brambor nebo jarních závitků.



### Pizza

K pečení pizzy a dalších pokrmů, které vyžadují více tepla zespodu.



### Spodní ohřev

K pečení dozlatova a dosažení křupavého korpusu. Použijte nejnižší polohu roštu.



### Vlhký horkovzduch

Tato funkce slouží k úspoře energie při pečení. Při použití této funkce se teplota ve vnitřku spotřebiče může lišit od nastavené teploty. Je využito zbytkové teplo. Může dojít ke snížení tepelného výkonu. Další informace naleznete v kapitole „Denní používání“, Poznámky: Vlhký horkovzduch.



### Gril

Ke grilování tenkých kusů potravin a opékání chleba.



### Turbo gril

K pečení velkých kusů masa nebo drůbeže s kostmi na jedné úrovni. K zapékání a pečení dozlatova.



Během některých pečicích funkcí se při teplotě nižší než 80 °C může osvětlení automaticky vypnout.

## 6.2 Poznámky: Vlhký horkovzduch

Tato funkce byla použita ke splnění energetické třídy a požadavků na ekodesign (podle směrnice EU 65/2014 a EU 66/2014). Testy podle normy: IEC/EN 60350-1.

Dvířka trouby by měla být během pečení zavřená, aby nedošlo k přerušení funkce a aby trouba fungovala co nejúsporněji.

Pokud používáte tuto funkci, osvětlení se automaticky vypne po 30 sekundách.

Pokyny k pečení najdete v kapitole „Tipy a rady“, Vlhký horkovzduch. Obecná doporučení ohledně úspory energie najdete v kapitole „Energetická účinnost“, Tipy pro úsporu energie.

## 6.3 Nastavení: Pečicí funkce

1. Pečicí funkci zvolíte otočením ovladače pečicích funkcí.

2. Nastavte teplotu otočením ovladače.

Rychlé zahřátí – stisknutím a podržením zkrátíte dobu pečení. Tato funkce je dostupná u některých pečicích funkcí. Ventilátor se může automaticky zapnout.

## 6.4 Nastavení: SteamBake - Vaření v páře

1. Přesvědčte se, že je spotřebič chladný.

2. Vlis vnitřku trouby naplňte maximálně 250 ml vody z kohoutku.

Neplňte vlis vnitřku trouby během pečení, nebo když je spotřebič horký.

3. Otočením ovladačem pečicích funkcí zvolte pečicí funkci .

4. Nastavte teplotu otočením ovladače.

5. Předehřejte prázdný spotřebič po dobu 10 min k vytvoření vlhkosti.

6. Vložte pokrm do spotřebiče.

7. Po ukončení přípravy spotřebič vypněte otočením ovladače pečicích funkcí do polohy vypnuto.

8. Jakmile je spotřebič studený, odstraňte zbývající vodu z vlisu vnitřku trouby měkkým hadříkem.

### VAROVÁNÍ!

Opatrně otevřete dvířka. Uvolněná vlhkost může způsobit popáleniny.

## 6.5 Zadání: Nabídka

Otevřením nabídky získáte přístup k pokrmům a nastavením funkce Podporované vaření.

1. Otočte ovladačem pečicích funkcí na .



Na displeji se zobrazí , , .

2. Otočením ovladače a zvolením ikony otevřete podnabídku. Stiskněte OK.

## 6.6 Nastavení: Podporované Vaření



Podporované Vaření podnabídka se skládá z programů určených pro speciální pokrmy. Programy se spustí s vhodným nastavením. Čas a teplotu můžete upravit během vaření.

- Otočte ovladačem pečících funkcí na .
- Otočením ovladače zvolte . Stiskněte OK.
- Otočením ovladače zvolte pokrm (P1 – P...). Stiskněte OK.
- Vložíme potraviny do spotřebiče. Stiskněte OK.
- Když funkce skončí, zkontrolujte, zda je jídlo hotové. Dle potřeby prodlužte dobu přípravy.

## Podnabídka: Podporované Vaření

### Legenda



Aby bylo možné funkci používat, musí být připojena pečící sonda. Viz kapitolu „Použití příslušenství“.



Naplňte vlis vnitřku spotřebiče vodou na vaření v páře.





































Před započetím pečení spotřebič přehřejte.

































Poloha roštu. Viz kapitolu „Popis spotřebiče“.

Na displeji se zobrazí **P** a číslo pokrmu, které můžete zkontrolovat v tabulce.

	Jídlo	Hmotnost	Poloha roštu / příslušenství
P1	Hovězí pečeně, nepropečená		
P2	Hovězí pečeně, středně propečená	1 - 1.5 kg; 4 - 5 cm silných kusů	  2; plech na pečení Maso po dobu několika minut osmahněte na horké pánvi. Vložte do spotřebiče.
P3	Hovězí pečeně, dobře propečená		
P4	Steak, středně propečený	180 - 220 g na kus; 3 cm silné plátky	   3; pečící mísa na tvarovaném roštu Maso po dobu několika minut osmahněte na horké pánvi. Vložte do spotřebiče.
P5	Hovězí pečeně / dušená (kvalitní žebírka, spodní šál, silný bok)	1.5 - 2 kg	  2; pečící mísa na tvarovaném roštu Maso po dobu několika minut osmahněte na horké pánvi. Přidejte tekutinu. Vložte do spotřebiče.
P6	Hovězí pečeně, nepropečená (nízkoteplotní pečení)		
P7	Hovězí pečeně, středně propečená (nízkoteplotní pečení)	1 - 1.5 kg; 4 - 5 cm silných kusů	  2; plech na pečení Maso po dobu několika minut osmahněte na horké pánvi. Vložte do spotřebiče.
P8	Hovězí pečeně, dobře propečená (nízkoteplotní pečení)		

	Jídlo	Hmotnost	Poloha roštu / příslušenství
P9	Hovězí filet, nepropečený (nízkoteplotní pečení)		
P10	Hovězí filet, středně propečený (nízkoteplotní pečení)	0.5 - 1.5 kg; 5 - 6 cm silných kusů	  2; plech na pečení Maso po dobu několika minut osmahněte na horké pánvi. Vložte do spotřebiče.
P11	Hovězí filet, propečený (nízkoteplotní pečení)		
P12	Telecí pečeně (např. plecko)	0.8 - 1.5 kg; 4 cm silné kusy	  2; pečicí mísa na tvarovaném roštu Maso po dobu několika minut osmahněte na horké pánvi. Přidejte tekutinu. Vložte do spotřebiče. Pečte zakryté.
P13	Pečeně z vepřové krkvice nebo plecka	1.5 - 2 kg	  2; pečicí mísa na tvarovaném roštu Do pečicí mísy přidejte 200 ml tekutiny.
P14	Trhané vepřové (nízkoteplotní pečení)	1.5 - 2 kg	  2; plech na pečení V polovině doby pečení maso obraťte, aby bylo rovnoměrně opečené.
P15	Vepřová pečeně, čerstvá	1 - 1.5 kg; 5 - 6 cm silných kusů	  2; pečicí mísa na tvarovaném roštu Maso po dobu několika minut osmahněte na horké pánvi. Vložte do spotřebiče.
P16	Vepřová žebírka	2 - 3 kg; použijte syrová, 2-3 cm tenká vepřová žebírka	 3; hluboký pekáč Přidejte tekutinu k zakrytí spodní části pokrmu. V polovině doby pečení maso obraťte.
P17	Jehněčí stehno s kostmi	1.5 - 2 kg; 7 - 9 cm silných kusů	  2; pečicí mísa na plechu na pečení Přidejte tekutinu. V polovině doby pečení maso obraťte.
P18	Celé kuře	1 - 1.5 kg; čerstvá	  2;  200 ml; zapékací mísa na plechu na pečení V polovině doby pečení kuře obraťte, aby bylo rovnoměrně opečené.
P19	Půlka kuřete	0.5 - 0.8 kg	  3; plech na pečení
P20	Kuřecí prsa	180 - 200 g na kus	   2; zapékací mísa na tvarovaném roštu Maso po dobu několika minut osmahněte na horké pánvi.
P21	Kuřecí stehna, čerstvá	-	  3; plech na pečení Pokud jste kuřecí stehna nejprve marinovali, nastavte nižší teplotu a pečte je déle.
P22	Kachna, celá	2 - 3 kg	  2; pečicí mísa na tvarovaném roštu Vložte maso do pečicí nádoby. V polovině doby pečení kachnu obraťte.

	Jídlo	Hmotnost	Poloha roštu / příslušenství
P23	Husa, celá	4 - 5 kg	  2; <b>hluboký pekáč</b> Vložte maso do hlubokého plechu na pečení. V polovině doby pečení husu obraťte.
P24	Sekaná	1 kg	  2; <b>tvárováný rošt</b>
P25	Celá ryba, grilovaná	0.5 - 1 kg na rybu	  2; <b>plech na pečení</b> Rybu naplňte máslem, kořením a bylinkami.
P26	Rybí filé	-	  3; zapékací mísa na <b>tvárováném roštu</b>
P27	Tvarohový koláč	-	 2;  28cm rozkládací forma na pečení <b>natvarováném roštu</b>
P28	Jablečný koláč	-	  2;  100–150 ml; <b>plech na pečení</b>
P29	Jablečný koláč	-	 2; forma na koláč na <b>tvárováném roštu</b>
P30	Jablečný koláč	-	  2;  100 - 150 ml;  22cm forma na koláč na <b>tvárováném roštu</b>
P31	Brownies - čokoládové sušenky	2 kg těsta	 3; <b>hluboký pekáč</b>
P32	Muffin	-	  2;  100 - 150 ml; plech na muffiny na <b>tvárováném roštu</b>
P33	Biskupský chlebiček	-	 2; forma na biskupský chlebiček na <b>tvárováném roštu</b>
P34	Pečené brambory	1 kg	 2; <b>plech na pečení</b> Vložte celé brambory ve slupce na plech na pečení.
P35	Americké brambory	1 kg	 3; <b>plech na pečení</b> vyložený pečicím papírem Brambory nakrájejte na kousky.
P36	Grilovaná zelenina	1 - 1.5 kg	 3; <b>plech na pečení</b> vyložený pečicím papírem Zeleninu nakrájejte na kousky.
P37	Krokety, zmrazené	0.5 kg	 3; <b>plech na pečení</b>
P38	Brambory, zmrazené	0.75 kg	 3; <b>plech na pečení</b>
P39	Masové / zeleninové lasagně se suchými plátky těstovin	1 - 1.5 kg	 2; zapékací mísa na <b>tvárováném roštu</b>
P40	Zapečené brambory (surové brambory)	1 - 1.5 kg	 1; zapékací mísa na <b>tvárováném roštu</b> Po polovině doby přípravy jídlo otočte.

	Jídlo	Hmotnost	Poloha roštu / příslušenství
P41	Čerstvá pizza, tenká	-	2;  100 ml; plech na pečení vyložený pečicím papírem
P42	Čerstvá pizza, silná	-	2; plech na pečení vyložený pečicím papírem
P43	Slaný koláč	-	2; forma na pečení na tvarovaném roštu
P44	Bageta / ciabatta / bílý chléb	0.8 kg	2;  150 ml; plech na pečení vyložený pečicím papírem Pro bílý chléb je třeba více času.
P45	Celozrnný / žitný / tmavý chléb	1 kg	2;  150 ml; plech na pečení vyložený pečicím papírem / forma na biskupský chlebiček na tvarovaném roštu

## 6.7 Změna: Nastavení

- Otočte ovladačem pečicích funkcí na .
- Otočením ovladače zvolte . Stiskněte OK.
- Otočením ovladače zvolte nastavení. Stiskněte OK.
- Otočením ovladače upravte hodnotu. Stiskněte OK.
- Otočením ovladače pečicích funkcí do polohy vypnuto ukončete Nabídka.

### Podnabídka: Nastavení

Nastavení	Hodnota
01 Denní čas	Změnit
02 Displej jas	1 - 5

Nastavení	Hodnota
03 Tóny tlačítek	1 - Pípnutí, 2 - Kliknutí, 3 - Zvuk vypnut
04 Hlasitost zv. signalizace	1 - 4
05 Pečicí sonda Krok	1 - Alarm a zastavení, 2 - Alarm
06 Časovač	Zap/Vyp
07 Osvětlení	Zap/Vyp
08 Rychlé zahřátí	Zap/Vyp
09 Režim demo	Aktivační kód: 2468
10 Verze software	Kontrola
11 Zrušit všechna nastavení	Ano/Ne

## 7. DOPLŇKOVÉ FUNKCE

### 7.1 Zámek

Tato funkce brání náhodné změně funkce spotřebiče.

V případě aktivace během provozu spotřebiče uzamkne ovládací panel a zajistí, že aktuální nastavení vaření zůstane zachováno bez přerušení.

V případě aktivace při vypnutém spotřebiči se ovládací panel uzamkne, čímž se zabrání nechtěnému zapnutí spotřebiče.



OK – stisknutím a podržením funkci zapnete.

Zazní zvukový signál. – při zapnutí zámku 3× zabliká.

OK – stisknutím a podržením funkci vypnete.

## 7.2 Automatické vypnutí

Pokud je zapnutá pečicí funkce a neproběhne změna žádných nastavení, spotřebič se z bezpečnostních důvodů po určité době automaticky vypne.

 (°C)	 (h)
30 - 115	12.5
120 - 195	8.5
200 - 245	5.5
250 – maximální	3

Pokud chcete pečicí funkci spustit na dobu delší, než je doba automatického vypnutí, nastavte dobu vaření. Viz kapitola „Funkce hodin“.





Automatické vypnutí nefunguje s funkcemi: Osvětlení, Pečicí sonda, Odložený start.

## 7.3 Chladicí ventilátor

Když je spotřebič v provozu, chladicí ventilátor se automaticky zapne, aby udržoval povrch spotřebiče chladný. Pokud spotřebič vypnete, chladicí ventilátor bude dál pracovat až do úplného ochlazení spotřebiče.

# 8. FUNKCE HODIN

## 8.1 Popis funkcí časovače

 <b>Minutka</b>	Slouží k nastavení odpočítávání času. Po uplynutí času na časovači zazní zvukový signál. Tato funkce nemá žádný vliv na provoz spotřebiče a lze ji nastavit kdykoli.
 <b>Čas pečení</b>	Slouží k nastavení doby trvání pečení. Po uplynutí času na časovači zazní zvukový signál a pečicí funkce se automaticky vypne.
 <b>Odložený start</b>	K odložení startu nebo konce přípravy jídla.
 <b>Časovač</b>	Slouží k zobrazení délky provozu spotřebiče. Maximální hodnota je 23 h 59 min. Tato funkce nemá žádný vliv na provoz spotřebiče a lze ji nastavit kdykoli.

## 8.2 Nastavení: Minutka



1. Stiskněte .

Na displeji se zobrazí: 0:00 a .



2. Otočením ovladače nastavte Minutka.
3. Stiskněte OK. Časovač začne okamžitě odpočítávat.

## 8.3 Nastavení: Čas pečení

1. Otočením ovladačů zvolte pečicí funkci a nastavte teplotu.

2. Opakovaně stiskněte tlačítko , dokud se na displeji neobjeví: 0:00 a .
3. Otočením ovladače nastavte Čas pečení.
4. Stiskněte OK. Časovač začne okamžitě odpočítávat.
5. Po vypršení času stiskněte OK a otočte ovladač pečicích funkcí do polohy vypnuto.



## 8.4 Nastavení: Odložený start

1. Otočením ovladačů zvolte pečicí funkci a nastavte teplotu.
2. Opakovaně stiskněte tlačítko , dokud se na displeji neobjeví:  a START.
3. Otočením ovladače nastavte čas zahájení.
4. Stiskněte OK.



Na displeji se zobrazí: --:--  STOP.

5. Otočením ovladače nastavte čas ukončení.
6. Stiskněte OK. Časovač začne odpočítávat v nastavený čas spuštění.
7. Po vypršení času stiskněte OK a otočte ovladač pečicích funkcí do polohy vypnuto.

## 8.5 Nastavení: Časovač

1. Otočte ovladačem pečicích funkcí na  k zadání Nabídka.
2. Otočením ovladače zvolte  / Časovač. Viz část Nabídka v kapitole „Denní používání“: Nastavení.
3. Stiskněte OK.
4. Otočením ovladače zapnete a vypnete časovač.
5. Stiskněte OK.

## 8.6 Nastavení: Denní čas

1. Otočte ovladačem pečicích funkcí na  k zadání Nabídka.
2. Otočením ovladače zvolte  / Denní čas. Viz kapitola „Denní používání“, Nabídka: Nastavení.
3. Otočením ovladače nastavte hodiny.
4. Stiskněte OK.

# 9. POUŽÍVÁNÍ PŘÍSLUŠENSTVÍ

### VÁROVÁNÍ!

Viz kapitoly o bezpečnosti.

## 9.1 Vkládání příslušenství

Malý zářez nahoře zajišťuje vyšší bezpečnost a chrání proti překlopení. Tyto zářezy také fungují jako ochrana proti překlopení. Okraj kolem roštu slouží jako ochrana proti sklouznutí varných nádob z roštu.

### Tvarovaný rošt

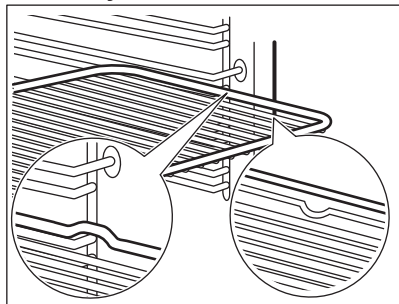

Rošt vložte mezi vodící lišty drážek roštů a ujistěte se, že nožičky směřují dolů. Ujistěte se, že se rošt dotýká zadní strany vnitřku trouby.

## Plech na pečení / Hluboký pekáč

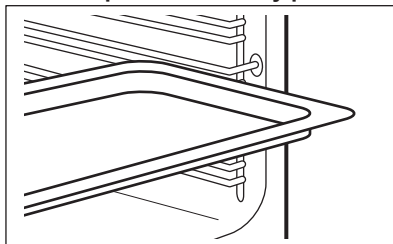

Zasuňte plech mezi drážky zvolené úrovně roštu. Plech na pečení položte se sklonem směrem k zadní části vnitřku trouby.

## 9.2 Pečicí sonda

Měří teplotu uvnitř pokrmu.

Lze nastavit dvě teploty:

- $^{\circ}\text{C}$  – teplota uvnitř spotřebiče. Měla by být nejméně o  $25^{\circ}\text{C}$  vyšší než teplota středu pokrmu.
  -  – teplota ve středu pokrmu.
- Pro dosažení nejlepších výsledků:

- Přísady by měly mít pokojovou teplotu.
- Nepoužívejte pro tekuté pokrmy.
- Během pečení musí být jehla pečicí sondy zcela zasunuta do pokrmu.



## Pečení s: Pečicí sonda

### **VAROVÁNÍ!**

Pečicí sonda a drážky na rošty mohou být velmi horké a hrozí nebezpečí popálenin. Nedotýkejte se rukojetí pečicí sondy holýma rukama. Vždy používejte kuchyňské chňapky.

1. Zapněte spotřebič.
2. Nastavte pečicí funkci a v případě potřeby teplotu trouby.
3. Vsuňte pečicí sonda do pokrmu:  
**Maso, drůbež a ryby**  
Zasuňte celou jehlu pečicí sondy do nejsilnější části masa nebo ryby.

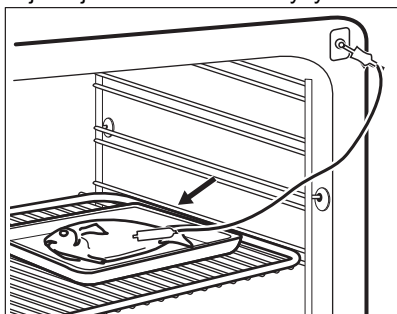

### **Dušená/zapékaná jídla**

Zasuňte špičku pečicí sondy přesně do středu misky. Během přípravy pokrmu

musí pečicí sonda držet stabilně na jednom místě. Abyste toho dosáhli, použijte pevnou přísadu. Okraj zapékačké misky použijte k podepření silikonové rukojeti pečicí sondy. Špička pečicí sondy by se neměla dotýkat dna zapékačké misky.

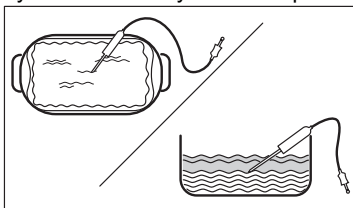

4. Zapojte pečicí sonda do zásuvky umístěné uvnitř spotřebiče. Viz kapitolu „Popis spotřebiče“.

Displej zobrazí aktuální teplotu naměřenou pečicí sondou.

5.  – stisknutím nastavíte teplotu pečicí sondy ve středu pokrmu.
6. Nastavte teplotu otočením ovladače.
7. Stiskněte OK.
8. Jakmile pokrm dosáhne nastavené teploty, zazní zvukový signál. Zkontrolujte, zda je pokrm hotový. Dle potřeby prodlužte dobu přípravy.
9. Zástrčku pečicí sondy vytáhněte ze zásuvky a pokrm vyjměte ze spotřebiče.

## 10. TIPY A RADY

### 10.1 Doporučení k pečení

Teploty a časy přípravy v tabulkách jsou pouze orientační. Závisí na receptu a kvalitě a množství použitých přísad.







Váš spotřebič může péct jinak, než jak jste byli zvyklí u starého spotřebiče. Níže uvedené rady představují doporučená nastavení teploty, délky přípravy a polohy roštu pro specifické druhy pokrmů.

Polohy roštů v troubě se počítají zdola.

Jestliže nemůžete najít nastavení pro konkrétní recept, snažte se vybrat podobný.

Tipy pro úsporu energie naleznete v kapitole „Energetická účinnost“.

### Symbole použité v tabulkách:

	Druh jídla
	Pečicí funkce
	Teplota
	Příslušenství
	Poloha roštu
	Čas pečení (min)

## 10.2 Vlhký horkovzduch – doporučená příslušenství





Používejte formy a nádoby z tmavého kovu a s povrchovou vrstvou. Pohlcojí teplo lépe než nádoby ze světlého kovu a s reflexní úpravou.





- **Plech na pizzu** – tmavý, s povrchovou vrstvou, průměr 28cm
- **Zapékací mísa** – tmavá, s povrchovou vrstvou, průměr 26cm

- **Pečicí šálky** – keramické, průměr 8cm, výška 5 cm
- **Dortový korpus** – tmavý, s povrchovou vrstvou, průměr 28cm

## 10.3 Vlhký horkovzduch





Nejlépeších výsledků dosáhnete, budete-li se řídit doporučenou dobou pečení v tabulce níže.

		°C		
Sladké pečivo, 16 kusů	plech na pečení nebo pekáč na zachycení tuku	180	2	20 - 30
Pečivo, 9 kusů	plech na pečení nebo pekáč na zachycení tuku	180	2	30 - 40
Mražená pizza, 0,35 kg	tvarovaný rošt	220	2	10 - 15
Piškotová roláda	plech na pečení nebo pekáč na zachycení tuku	170	2	25 - 35
Sušenka brownie	plech na pečení nebo pekáč na zachycení tuku	175	3	25 - 30
Suflé, 6 kusů	keramické pečicí šálky na tvarovaný rošt	200	3	25 - 30
Dort. korp., pišk. těsto	dortový korpus na tvarovaný rošt	180	2	15 - 25
Piškotový dort	zapékací mísa na tvarovaný rošt	170	2	40 - 50
Pošírovaná ryba, 0,3 kg	plech na pečení nebo pekáč na zachycení tuku	180	3	20 - 25
Celá ryba, 0,2 kg	plech na pečení nebo pekáč na zachycení tuku	180	3	25 - 35
Rybí filé, 0,3 kg	plech na pizzu na tvarovaný rošt	180	3	25 - 30
Pošírované maso, 0,25 kg	plech na pečení nebo pekáč na zachycení tuku	200	3	35 - 45
Šašlik, 0,5 kg	plech na pečení nebo pekáč na zachycení tuku	200	3	25 - 30
Sušenky, 16 kusů	plech na pečení nebo pekáč na zachycení tuku	180	2	20 - 30
Makronky, 24 kusů	plech na pečení nebo pekáč na zachycení tuku	180	2	25 - 35
Muffin, 12 kusů	plech na pečení nebo pekáč na zachycení tuku	170	2	30 - 40

		°C		
Slané pečivo, 20 kusů	plech na pečení nebo pekáč na zachycení tuku	180	2	25 - 30
Sušenky z křehkého těsta, 20 kusů	plech na pečení nebo pekáč na zachycení tuku	150	2	25 - 35
Ovocné dortíky, 8 kusů	plech na pečení nebo pekáč na zachycení tuku	170	2	20 - 30
Zelenina, pošírovaná, 0,4 kg	plech na pečení nebo pekáč na zachycení tuku	180	3	35 - 45
Vegetariánská omeleta	plech na pizzu na tvarovaný rošt	200	3	25 - 30
Středomořská zelenina, 0,7 kg	plech na pečení nebo pekáč na zachycení tuku	180	4	25 - 30

## 10.4 Informace pro zkušební

Testy podle normy IEC 60350-1.

				°C	
Malé koláče, 20 kousků na plech	Horní/spodní ohřev	Plech na pečení	3	170	20 - 35
Malé koláče, 20 kousků na plech	Pravý horký vzduch	Plech na pečení	3	150 - 160	20 - 35
Malé koláče, 20 kousků na plech	Pravý horký vzduch	Plech na pečení	2 a 4	150 - 160	20 - 35
Jablečný koláč, 2 formy na pečení, Ø 20 cm	Horní/spodní ohřev	Tvarovaný rošt	2	180	70 - 90
Jablečný koláč, 2 formy na pečení, Ø 20 cm	Pravý horký vzduch	Tvarovaný rošt	2	160	70 - 90
Beztučný piškotový koláč, dortová forma Ø 26 cm <b>1)</b>	Horní/spodní ohřev	Tvarovaný rošt	2	170	40 - 50
Beztučný piškotový koláč, dortová forma Ø 26 cm <b>1)</b>	Pravý horký vzduch	Tvarovaný rošt	2	160	40 - 50
Beztučný piškotový koláč, dortová forma Ø 26 cm <b>1)</b>	Pravý horký vzduch	Tvarovaný rošt	2 a 4	160	40 - 60
Máslové sušenky	Pravý horký vzduch	Plech na pečení	3	140 - 150	20 - 40
Máslové sušenky	Pravý horký vzduch	Plech na pečení	2 a 4	140 - 150	25 - 45
Máslové sušenky	Horní/spodní ohřev	Plech na pečení	3	140 - 150	25 - 45



Topinky 1)

Gril

Tvarovaný  
rošt

4

max.

1 - 5

1) Nechte spotřebič 10 minut přehřát.

## 11. ČIŠTĚNÍ A ÚDRŽBA



### VAROVÁNÍ!

Viz kapitoly o bezpečnosti.

### 11.1 Poznámky k čištění

#### Čistící prostředky

- Přední stranu spotřebiče očistíte pouze hadříkem z mikrovlákna namočeným v roztoku teplé vody a šetrného mycího prostředku. Očistěte a zkontrolujte těsnění dvířek kolem rámu vnitřku trouby.
- Kovové plochy očistěte pomocí čistícího roztoku.
- Skvrny vyčistěte pomocí šetrného čistícího prostředku. Nenanášejte ho na katalytickou vrstvu.

#### Každodenní použití

- Po každém použití vyčistěte vnitřek spotřebiče. Hromadění mastnoty či zbytků jídel může způsobit požár.
- Ve spotřebiči nebo na skleněných panelech dvířek se může srážet vlhkost. Chcete-li kondenzaci omezit, nechte spotřebič před přípravou jídla na 10 minut přehřát. Ve spotřebiči neuchovávejte potraviny déle než 20 minut. Po každém použití vysušte vnitřek spotřebiče pouze hadříkem z mikrovlákna.

#### Příslušenství

- Všechno příslušenství vyčistěte po každém použití a nechte jej oschnout. Použijte pouze hadřík z mikrovlákna namočený v roztoku teplé vody a šetrného mycího prostředku. Nečistěte příslušenství v myčce nádobí.
- Nepřílnavé příslušenství nečistěte pomocí abrazivních čistících prostředků nebo ostrých předmětů.

### 11.2 Čištění vlisu vnitřku trouby

Po pečení v páře vyčistěte vlis vnitřku trouby a odstraňte usazeniny vodního kamene.



V případě funkce: SteamBake čistěte troubu každých 5–10 cyklů pečení.

1. Do vlisu vnitřku trouby nalijte 250 ml bílého octa nebo kyseliny citrónové. Použijte maximálně 6% ocet bez jakýchkoliv přísad.
2. Nechte ocet rozpustit usazeniny vodního kamene při pokojové teplotě po dobu 30 minut.
3. Vnitřek trouby umyjte vlažnou vodou a měkkým hadrem.

### 11.3 Vyjmutí drážek na rošty

Chcete-li spotřebič vyčistit, vyjměte drážky na rošty.

1. Vypněte spotřebič a počkejte, dokud nevychladne.
2. Odtáhněte přední část konstrukce roštových drážek od postranní stěny.
3. Odtáhněte zadní konec konstrukce roštových drážek od postranní stěny a vyjměte ji.

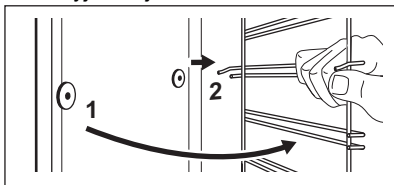



4. Drážky na rošty nainstalujte stejným postupem v opačném pořadí. Patky výsuvných kolejniček musí směřovat dopředu.

## 11.4 Kryt katalytického ventilátoru

Kryt ventilátoru je potažen vrstvou katalytického smaltu. Absorbuje tuk, který se na stěnách usazuje při provozu spotřebiče. Proces samočištění podpoříte pravidelným zahříváním prázdného spotřebiče.

Skvrny nebo změna zbarvení katalytické vrstvy nemá na čištění vliv.

Katalytický smalt je samočisticí, nečistěte jej hadříkem.

1. Vypněte spotřebič a počkejte, dokud nevychladne.
2. Vyměňte veškeré příslušenství.
3. Dno trouby a vnitřní sklo dvířek otřete pouze měkkým hadříkem namočeným v roztoku teplé vody a šetrného mycího prostředku.
4. Zvolte Nabídka  / Čištění .

5. Třikrát stiskněte OK.

Trvání: 1 h

Po dokončení čištění zazní zvukový signál.

Spotřebič se vypne.

6. Když spotřebič vychladne, vyčistěte jeho dno vlhkým měkkým hadříkem.

## 11.5 Odstranění a instalace dvířek

Dvířka trouby se skládají ze tří skleněných panelů. Dvířka trouby a vnitřní skleněné panely lze za účelem čištění demontovat. Před demontáží skleněných panelů si přečtěte celou kapitolu „Odstranění a instalace dvířek“.

### POZOR!

Spotřebič bez skleněných panelů nepoužívejte.

1. Dvířka trouby zcela otevřete a podržte oba dveřní závěsy.

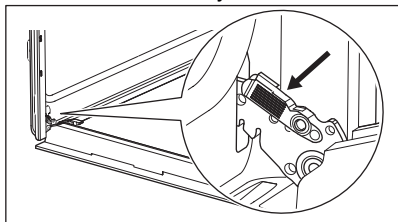

2. Zvedněte západky a táhněte za ně, dokud necvaknou.

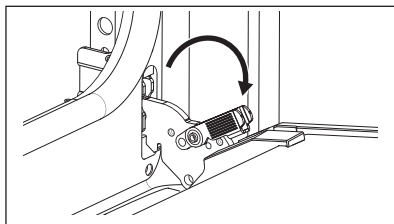

3. Napůl přivřete dvířka trouby do první polohy otevření. Pak dvířka nadzdvihněte a vytáhněte z jejich umístění.

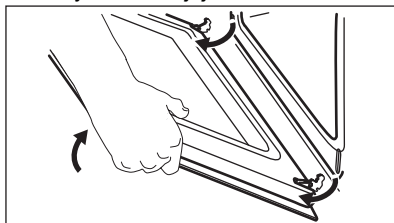

4. Dvířka položte na měkkou látku na rovné podložce.

5. Uchopte okrajovou lištu **B** na horní straně dvířek na obou stranách a zatlačením směrem dovnitř uvolněte svorku těsnění.

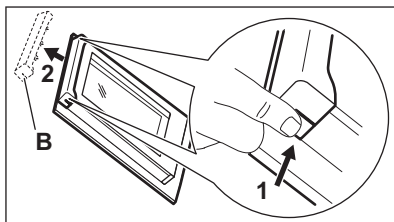

6. Vytáhněte okrajovou lištu dopředu a vyjměte ji.

7. Uchopte skleněné panely dvířek za horní okraj a opatrně je postupně vytáhněte ven. Začněte horním panelem. Ujistěte se, že sklo zcela sklouzne z držáku.

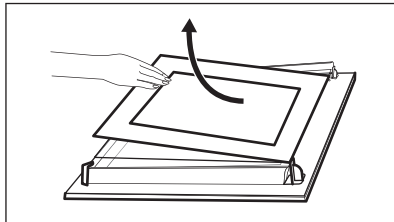

8. Skleněné panely omyjte vodou s mycím prostředkem. Skleněné panely opatrně

osušte. Skleněné panely nemyjte v myčce nádobí.

9. Po vyčištění skleněné panely a dvířka trouby opět nasadte.

Jsou-li dvířka správně nainstalována, uslyšíte při zavírání západek cvaknutí.

Dávejte pozor, abyste skleněné panely (A a B) nasadili zpět ve správném pořadí. Zkontrolujte symbol / potisk na straně skleněného panelu. Každý skleněný panel vypadá odlišně, aby se usnadnila jejich demontáž a montáž.

Při správné instalaci dveřní lišta zacvakne.

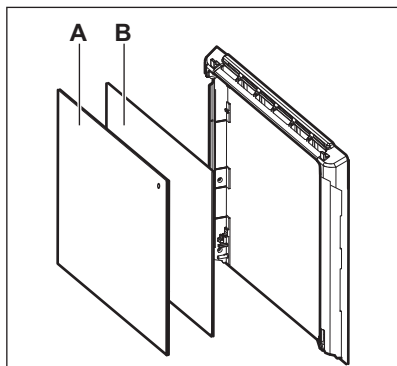

Dávejte pozor, abyste prostřední skleněný panel nainstalovali správně do jeho umístění.

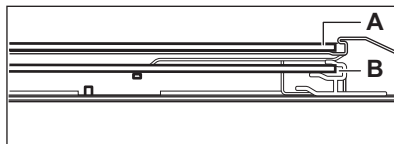

## 11.6 Výměna žárovky

### ⚠ VAROVÁNÍ!

Nebezpečí úrazu elektrickým proudem. Žárovka může být horká.

1. Vypněte spotřebič a počkejte, dokud nevychladne.
2. Spotřebič odpojte od elektrické sítě.
3. Položte hadřík na dno trouby.

### ⚠ POZOR!

Halogenovou žárovku vždy držte hadříkem, aby se na žárovce nespalovaly zbytky mastnoty.

### Zadní žárovka

1. Skleněným krytem otočte a sejměte jej.
2. Skleněný kryt vyčistěte.
3. K výměně použijte vhodnou žárovku odolnou proti teplotě 300 °C.
4. Nasadte skleněný kryt.

## 12. ODSTRAŇOVÁNÍ ZÁVAD

### ⚠ VAROVÁNÍ!

Viz kapitoly o bezpečnosti.

### 12.1 Co dělat, když...

Problém	Zkontrolujte, zda...
Spotřebič nelze zapnout ani používat.	Spotřebič je správně zapojený do elektrické sítě.
Spotřebič se neohřívá.	Funkce automatického vypnutí je vypnutá.
Spotřebič se neohřívá.	Není spálena pojistka.
Spotřebič se neohřívá.	Funkce Zámek je vypnutá.
Osvětlení je vypnuté.	Funkce Vlhký horkovzduch je zapnutá.

Problém	Zkontrolujte, zda...
Osvětlení nefunguje.	Spálená žárovka.
Funkce Pečící sonda nefunguje.	Zástrčka Pečící sonda je zcela zasunutá do zásuvky.
Těsnění dvířek je poškozené.	Nepoužívejte spotřebič. Obrat'te se na autorizované servisní středisko.
Na displeji se zobrazí 00:00.	Došlo k výpadku proudu. Nastavte denní čas.
Z vřísu vnitřku trouby vytéká voda.	Ve vřísu vnitřku trouby je příliš mnoho vody.



Pokud se na displeji spotřebiče zobrazuje chybový kód, který není obsažen v této tabulce, restartujte spotřebič vypnutím a opětovným zapnutím domovní pojistky. Pokud se chybový kód zobrazí znovu, kontaktujte autorizované servisní středisko.

## 12.2 Servisní údaje

Pokud problém nemůžete vyřešit sami, obraťte se na svého prodejce nebo autorizované servisní středisko.

Potřebné údaje pro servisní středisko najdete na typovém štítku. Typový štítek se nachází na předním rámu spotřebiče. Je vidět, když otevřete dvířka. Typový štítek ze spotřebiče neodstraňujte.

**Doporučujeme vám zapsat si údaje sem:**

Model (MOD.) :

Výrobní číslo (PNC):

Sériové číslo (S.N.):

## 13. ENERGETICKÁ ÚČINNOST

### 13.1 Informační list výrobku a informace o výrobku dle nařízení EU o energetických štítcích a ekodesignu

Jméno dodavatele	Electrolux
Označení modelu	EOD6F77H 949499584
Index energetické účinnosti	81.2
Třída energetické účinnosti	A+
Spotřeba energie při standardním zatížení, konvenční ohřev	0.93 kWh/cyklus
Spotřeba energie při standardním zatížení, režim nuceného větráku	0.69 kWh/cyklus
Počet dutin	1
Zdroj tepla	Elektrická energie
Hlasitost	72 l
Typ trouby	Vestavná trouba
Hmotnost	31.1 kg

## 13.2 Informace o výrobku týkající se spotřeby energie a maximální doby do dosažení příslušného režimu nízké spotřeby energie

Spotřeba energie v pohotovostním režimu

0.8 W

Maximální doba potřebná k tomu, aby zařízení automaticky dosáhlo příslušného režimu nízké spotřeby energie 20 min

### 13.3 Typy pro úsporu energie

Následující typy vám pomohou ušetřit energii při používání spotřebiče.

Ujistěte se, že jsou dvířka spotřebiče při jeho provozu zavřená. Během pečení neotvírejte dvířka spotřebiče příliš často. Těsnění dvířek udržujte čisté a kontrolujte, zda je na svém místě řádně uchyceno.

Pro účinnější úsporu energie používejte kovové nádoby a formy a nádoby z tmavého kovu a s povrchovou vrstvou.

Spotřebič před vařením nepřehřívejte, pokud to není výslovně doporučeno.

Připravujete-li několik jídel najednou, snažte se, aby prodlevy při pečení byly co nejkratší.

#### Horkovzdušné pečení

Je-li to možné, pro úsporu energie používejte funkce pečení s ventilátorem.

#### Zbytkové teplo

Je-li doba pečení delší než 30 minut, snižte teplotu spotřebiče na minimum 3–10 minut před koncem pečení. Pečení bude

pokračovat i nadále díky zbytkovému teplu uvnitř spotřebiče.

Zbytkové teplo můžete využít k uchování teploty jídla nebo ohřevu jiného pokrmu.

Po vypnutí spotřebiče se na displeji zobrazuje zbytkové teplo.

#### Uchování teploty jídla

Chcete-li využít zbytkové teplo k uchování teploty jídla, zvolte nejnižší možné nastavení teploty. Na displeji se zobrazí ukazatel zbytkového tepla nebo teplota.

#### Pečení s vypnutým osvětlením

Při pečení vypněte osvětlení. Zapněte ho pouze tehdy, když ho skutečně potřebujete.

#### Vlhký horkovzduch

Tato funkce slouží k úspoře energie při pečení.

Pokud používáte tuto funkci, osvětlení se automaticky vypne po 30 sekundách. Osvětlení můžete znovu zapnout, ale omezíte tím předpokládanou úsporu energie.

## 14. POZNÁMKY K OCHRANĚ ŽIVOTNÍHO PROSTŘEDÍ

Recyklujte materiály označené symbolem . Obaly vyhodte do příslušných odpadních kontejnerů k recyklaci. Pomáhejte chránit životní prostředí a lidské zdraví a recyklovat elektrické a elektronické spotřebiče určené k

likvidaci. Spotřebiče označené příslušným symbolem  nelikvidujte spolu s domovním odpadem. Spotřebič odevzdejte v místním sběrném dvoře nebo kontaktujte místní úřad.



# Víta vás Electrolux! Ďakujeme Vám, že ste si vybrali náš spotrebič.



Rady týkajúce sa používania, brožúry, návody na riešenie problémov a informácie o servise a opravách:

[www.electrolux.com/support](http://www.electrolux.com/support)

Vyhradzujeme si právo na zmeny bez predchádzajúceho upozornenia.

## OBSAH

1. BEZPEČNOSTNÉ INFORMÁCIE.....	25
2. BEZPEČNOSTNÉ POKYNY.....	27
3. POPIS VÝROBKU.....	30
4. OVLÁDACÍ PANEL.....	30
5. PRED PRVÝM POUŽITÍM.....	31
6. KAŽDODENNÉ POUŽÍVANIE.....	31
7. DOPLNKOVÉ FUNKCIE.....	36
8. ČASOVÉ FUNKCIE.....	37
9. POUŽÍVANIE PRÍSLUŠENSTVA.....	38
10. TIPY A RADY.....	39
11. OŠETROVANIE A ČISTENIE.....	42
12. ODSTRANOVANIE PROBLÉMOV.....	44
13. ENERGETICKÁ ÚČINNOSŤ.....	45
14. OCHRANA ŽIVOTNÉHO PROSTREDIA.....	46

## 1. ⚠️ BEZPEČNOSTNÉ INFORMÁCIE

Pred inštaláciou a používaním spotrebiča si pozorne prečítajte priložený návod na používanie. Výrobca nezodpovedá za zranenia ani za škody spôsobené nesprávnou montážou alebo používaním. Tieto pokyny uskladnite na bezpečnom a prístupnom mieste, aby ste do nich mohli v budúcnosti nahliadnuť.

### 1.1 Bezpečnosť detí a zraniteľných osôb

- Tento spotrebič smú používať deti staršie ako 8 rokov a osoby so zníženou fyzickou, zmyslovou alebo psychickou spôsobilosťou alebo nedostatkom skúseností a znalostí, iba ak sú pod dozorom zodpovednej osoby alebo ak boli zodpovednou osobou poučené o bezpečnom používaní spotrebiča a rozumejú prípadným rizikám. Deti do 8 rokov

a osoby s vysokou mierou postihnutia nesmú mať prístup k spotrebiču, pokiaľ nie sú pod nepretržitým dozorom.

- Deti by mali byť pod dozorom, aby sa zabezpečilo, že sa so spotrebičom nebudú hrať.
- Obaly vždy uschovajte mimo dosah detí a náležite ich zlikvidujte.
- **UPOZORNENIE:** Spotrebič a jeho prístupné časti sa počas používania môžu značne zahriať. Nedovoľte deťom ani domácim zvieratám priblížiť sa k spotrebiču počas prevádzky alebo keď sa ochladzuje.
- Ak má spotrebič detskú poistku, mala by byť zapnutá.
- Deti nesmú spotrebič bez dozoru čistiť ani vykonávať žiadnu údržbu na spotrebiči.

## **1.2 Všeobecná bezpečnosť**

- Tento spotrebič je určený iba na prípravu jedál.
- Tento spotrebič je určený na jedno použitie v domácnosti v interiéri.
- Tento spotrebič sa môže používať v kanceláriách, hotelových hosťovských izbách, izbách s posteľou a raňajkami, v penziónoch na farme a iných podobných ubytovacích zariadeniach, ak takéto používanie nepresiahne (priemerné) úrovne používania v domácnosti.
- Nainštalovať tento spotrebič a vymeniť kábel smie iba na to kvalifikovaná osoba.
- Spotrebič nepoužívajte pred jeho nainštalovaním do nábytku určeného na zabudovanie.
- Pred akoukoľvek údržbou opojte spotrebič od elektrickej siete.
- Ak je poškodený elektrický napájací kábel, musí ho vymeniť výrobca, jeho autorizované servisné stredisko alebo kvalifikovaná osoba, aby sa predišlo ohrozeniu elektrickým prúdom.
- **UPOZORNENIE:** Uistite sa, že je pred výmenou osvetlenia spotrebič vypnutý, aby ste sa vyhli riziku elektrického šoku.

- **UPOZORNENIE:** Spotrebič a jeho prístupné časti sa počas používania môžu značne zahriať. Dávajte pozor, aby ste sa nedotkli ohrevných článkov alebo povrchu dutiny spotrebiča.
- Vždy používajte na vyberanie a vkladanie príslušenstva alebo riadu kuchynské rukavice.
- Používajte iba teplotnú sondu (sondu vnútornej teploty) odporúčanú pre tento spotrebič.
- Pri vyberaní zasúvacej lišty najskôr potiahnite jej prednú časť a potom zadnú časť smerom od bočných stien spotrebiča. Zasúvacie lišty nainštalujte v opačnom poradí.
- Na čistenie spotrebiča nepoužívajte parné čističe.
- Na čistenie skla dvierok nepoužívajte abrazívne prostriedky ani ostré kovové škrabky, pretože by mohli poškrabať povrch, čo môže spôsobiť rozbitie skla.

## 2. BEZPEČNOSTNÉ POKYNY

### 2.1 Montáž

#### **VAROVANIE!**

Tento spotrebič môže nainštalovať len kvalifikovaná osoba.

- Odstráňte všetky obaly.
- Poškodený spotrebič neinštalujte ani nepoužívajte.
- Postupujte podľa pokynov na inštaláciu dostupných na našej webovej stránke.
- Vždy dávajte pozor, ak presúvate spotrebič, pretože je ťažký. Vždy používajte ochranné rukavice a uzavreté obuv.
- Spotrebič neťahajte za rukoväť.
- Spotrebič nainštalujte na bezpečné a vhodné miesto, ktoré spĺňa požiadavky na inštaláciu.
- Dodržiavajte požadovanú minimálnu vzdialenosť od iných spotrebičov a nábytku.
- Pred namontovaním spotrebiča skontrolujte, či sa dvierka spotrebiča otvárajú bez odporu.

- Spotrebič je vybavený elektrickým systémom chladenia. Ten musí byť napájaný z elektrickej siete.

### 2.2 Zapojenie do elektrickej siete

#### **VAROVANIE!**

Hrozí nebezpečenstvo požiaru a zásahu elektrickým prúdom.

- Všetky elektrické zapojenia by mal vykonať kvalifikovaný elektroinštalatér.
- Spotrebič musí byť uzemnený.
- Uistite sa, že parametre na typovom štítku sú kompatibilné s elektrickým napätím zdroja napájania.
- Vždy používajte správne nainštalovanú zásuvku odolnú proti nárazom.
- Nepoužívajte viaczásuvkové adaptéry ani predĺžovacie káble.
- Uistite sa, že zástrčka a prívodný elektrický kábel nie sú poškodené. Ak prívodný elektrický kábel spotrebiča treba vymeniť, túto operáciu smie urobiť iba pracovník autorizovaného servisného strediska.

- Nedovoľte, aby sa napájacie elektrické káble dotkli alebo dostali do blízkosti dvierok spotrebiča alebo výklenku pod spotrebičom najmä vtedy, keď sú dvierka horúce.
- Zariadenie na ochranu pred dotykom elektrických častí pod napätím a izolovaných častí treba namontovať tak, aby sa nedalo odstrániť bez nástrojov.
- Sieťovú zástrčku pripojte do sieťovej zásuvky až po dokončení inštalácie. Po inštalácii sa uistite, že máte prístup k sieťovej zástrčke.
- Ak je sieťová zásuvka uvoľnená, nezapájajte do nej sieťovú zástrčku.
- Spotrebič neodpájajte ťahaním za napájací kábel. Vždy ťahajte za sieťovú zástrčku.
- Použite iba správne odpájacie zariadenia: ochranné ističe alebo poistky (skrutkovacie poistky treba vybrať z držiaka), uzemnenia a stýkače.
- Elektrická sieť v domácnosti musí mať odpájacie zariadenie, ktoré umožní odpojenie spotrebiča od elektrickej siete na všetkých póloch. Vzdialenosť kontaktov odpájacieho zariadenia musí byť minimálne 3 mm.
- Tento spotrebič sa dodáva s napájacou zástrčkou a napájacím káblom.

#### Typy káblov použiteľných na inštaláciu alebo výmenu pre Európu:

H07 RN-F, H05 RN-F, H05 RRF, H05 VV-F, H05 V2V2-F (T90), H05 BB-F

Pri určovaní správneho prierezu kábla sa riadte celkovým výkonom uvedeným na štítku spotrebiča. Môžete si tiež pozrieť údaje v tabuľke:

Celkový výkon (W)	Časť kábla (mm <sup>2</sup> )
maximum 1 380	3x0.75
maximum 2 300	3x1
maximum 3 680	3x1.5

Uzemňovací kábel (zelený/žltý kábel) musí byť o 2 cm dlhší ako hnedý fázový a modrý nulový kábel

## 2.3 Použitie

### VAROVANIE!

Hrozí nebezpečenstvo poranenia, popálenín, zásahu elektrickým prúdom alebo výbuchu.

- Nemeňte technické parametre tohto spotrebiča.
- Uistite sa, že nie sú otvory vetrania zablokované.
- Spotrebič počas prevádzky nenechávajte bez dozoru.
- Spotrebič po každom použití vypnite.
- Pri otváraní dvierok spotrebiča počas jeho prevádzky buďte opatrní. Môže z neho uniknúť horúci vzduch.
- Spotrebič neobsluhujte s mokrymi rukami alebo keď je v kontakte s vodou.
- Na otvorené dvierka nevyvíjate tlak.
- Spotrebič nepoužívajte ako pracovný alebo skladovací povrch.
- Dvierka spotrebiča otvárajte opatrne. Používanie prísad s alkoholom môže spôsobiť zmiešanie alkoholu a vzduchu.
- Pri otváraní dvierok zabráňte kontaktu iskier alebo otvoreného plameňa so spotrebičom.
- Vždy používajte poháre a poháre určené na zaváranie.
- Horľavé látky ani predmety, ktoré sú nasiaknuté horľavými látkami, nekladte do spotrebiča, do jeho blízkosti ani naň.

### VAROVANIE!

Hrozí nebezpečenstvo poškodenia spotrebiča.

- Aby sa predišlo škode alebo zmene farby povrchovej úpravy:
  - Nedávajte priamo do spodnej časti spotrebiča riad alebo iné objekty.
  - Nedávajte priamo na dno dutiny spotrebiča alobal.
  - Nedávajte priamo do horúceho spotrebiča vodu.
  - Po ukončení prípravy pokrmu v rúre nenechávajte vlhký riad ani potraviny.
  - Pri odstraňovaní alebo inštalácii príslušenstva buďte opatrní.
- Zmena farby smaltu alebo ušľachtilej ocele nemá žiadny vplyv na výkon spotrebiča.

- Na vlhké koláče použite hlboký pekáč. Ovocné šťavy spôsobujú škvrny, ktoré môžu byť trvalé.
- Pri varení musia byť dvierka spotrebiča vždy zatvorené.
- Pri inštalácii spotrebiča za nábytkový panel (napr. dvere) zabezpečte, aby dvere neboli počas prevádzky spotrebiča nikdy zatvorené. Za zatvoreným nábytkovým panelom sa môže vytvoriť teplo a vlhkosť a môžu spôsobiť následné poškodenie spotrebiča, nábytku alebo podlahy. Nábytkový panel nezatvárajte, kým spotrebič po použití úplne nevychladne.

## 2.4 Ošetrovanie a čistenie

### VAROVANIE!

Hrozí nebezpečenstvo poranenia, požiaru alebo poškodenia spotrebiča.

- Pred vykonávaním údržby spotrebič vypnite a vytiahnite jeho zástrčku zo sieťovej zásuvky.
- Uistite sa, že je spotrebič chladný. Existuje riziko, že sa sklenené panely rozbijú.
- V prípade poškodenia ihneď vymeňte sklenený panel dvierok. Obráťte sa na autorizované servisné stredisko.
- Pri vyberaní dvierok zo spotrebiča postupujte opatrne. Dvierka sú ťažké.
- Spotrebič pravidelne čistite, aby ste predišli znehodnoteniu povrchového materiálu.
- Spotrebič čistite vlhkou mäkkou handričkou. Používajte iba neutrálne čistiace prostriedky. Nepoužívajte abrazívne výrobky, čistiace špongie s abrazívnou vrstvou, rozpúšťadlá ani kovové predmety.
- Ak používate sprej na čistenie rúr, dodržiavajte bezpečnostné pokyny na jeho obale.

- Katalytický smalt nečistite čistiacim prostriedkom.

## 2.5 Vnútorne osvetlenie

### VAROVANIE!

Hrozí nebezpečenstvo zásahu elektrickým prúdom.

- Informácie o žiarovke/žiarovkách vnútri tohto výrobku a náhradných dieloch osvetlenia, ktoré sa predávajú samostatne: Tieto žiarovky sú navrhnuté tak, aby odolali extrémnym podmienkam v domácich spotrebičoch, ako napr. teplota, vibrácie, vlhkosť, alebo slúžia ako ukazovatele prevádzkového stavu spotrebiča. Nie sú určené na používanie iným spôsobom a nie sú vhodné na osvetlenie priestorov v domácnosti.
- Tento výrobok obsahuje svetelný zdroj triedy energetickej účinnosti G.
- Používajte iba žiarovky s rovnakými technickými parametrami .

## 2.6 Servis

- Ak treba dať spotrebič opraviť, obráťte sa na autorizované servisné stredisko.
- Používajte iba originálne náhradné diely.

## 2.7 Likvidácia

### VAROVANIE!

Riziko zranenia alebo udusenía.

- O likvidácii spotrebiča sa informujte na mestskom alebo obecnom úrade.
- Odpojte spotrebič od napájania z elektrickej siete.
- Sieťový elektrický kábel odrežte blízko pri spotrebiči a zlikvidujte ho.

## 3. POPIS VÝROBKU

### 3.1 Všeobecný prehľad

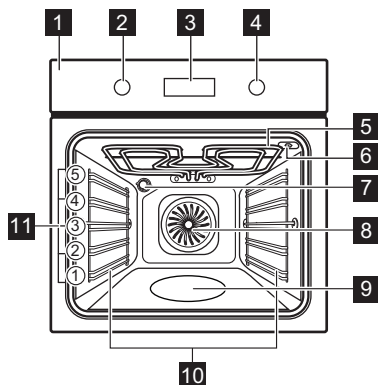

- 1 Ovládací panel
- 2 Ovládač funkcií ohrevu
- 3 Displej
- 4 Otočný ovládač
- 5 Ohrevný prvok
- 6 Zásuvka pre teplotnú sondu
- 7 Osvetlenie

- 8 Ventilátor
- 9 Priehlbina dutiny
- 10 Zasúvacia lišta, odstrániteľná
- 11 Úroveň roštu v rúre

### 3.2 Príslušenstvo

- **Drôtený rošt**  
Na tortové formy, riady na zapekanie, riady na pečenie, kuchynský riad.
- **Plech na pečenie**  
Na vlažné koláče, pečivo, chlieb, veľké pečené jedlá, mrazené jedlá a na zachytávanie kvapkajúcich tekutín, napr. tuku pri pečení potravín na drôtenom rošte.
- **Hlboký pekáč**  
Na pečenie alebo ako pekáč na zber tuku.
- **Teplotná sonda**  
Na ovládanie pečenia na základe teploty vnútri pokrmu.
- **Teleskopické lišty**  
Na jednoduchšie vloženie a vybratie plechov a drôteného roštu.



## 4. OVLÁDACÍ PANEL

### 4.1 Zapnutie a vypnutie spotrebiča

Zapnutie spotrebiča:

1. Stlačte otočný ovládač. Otočný ovládač sa vysunie.
2. Otočením ovládača funkcií ohrevu vyberte funkciu.
3. Otočením ovládača upravte nastavenia. Ak chcete spotrebič vypnúť: otočte ovládač funkcií ohrevu do polohy Vypnuté .

### 4.2 Prehľad ovládacieho panela

-  Stlačením nastavíte funkcie časovača.
-  Stlačením a podržaním nastavíte funkciu: Rýchle zohrievanie.



Stlačením zapnete a vypnete osvetlenie spotrebiča.



Stlačením tlačidla nastavíte vnútornú teplotu pokrmu s: Teplotná sonda







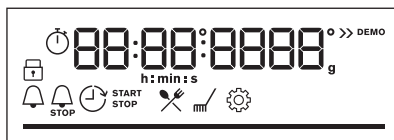



Stlačením potvrdíte výber.

### 4.3 Ukazovatele na displeji



Displej s kľúčovými funkciami.

	Spotrebič je zablokovaný.
	Podponuka: Sprievodca varením.
	Podponuka: Čistenie.
	Podponuka: Nastavenia
	Funkcia Rýchle zohrievanie je aktivovaná.
	Varenie parou je aktivované.
	Funkcia Teplotná sonda je aktivovaná.

	Funkcia Časomer je aktivovaná.
	Funkcia Čas prípravy je aktivovaná.
	Funkcia Nastaviť odložený štart je aktivovaná.
	Funkcia Časovač je aktivovaná.
	Lišta priebehu – vizuálne indikuje, kedy spotrebič dosiahne nastavenú teplotu alebo kedy sa skončí čas prípravy.

## 5. PRED PRVÝM POUŽITÍM

### **VAROVANIE!**

Pozrite si kapitoly ohľadne bezpečnosti.

### 5.1 Nastavenie času



Po prvom zapojení do elektrickej siete počkajte, kým sa na displeji nezobrazí: „00:00“.

1. Otočením ovládača nastavíte koniec.
2. Stlačte tlačidlo: OK.

### 5.2 Úvodné predhrievanie a čistenie

Pred prvým použitím a kontaktom s potravinami predhrejete prázdny spotrebič. Spotrebič môže vydávať nepríjemný zápach a dym. Počas predhrievania miestnosť vetrajte.

1. Zo spotrebiča odstráňte všetko príslušenstvo a vyberateľné zasúvacie lišty.

2. Nastavte funkciu . Nastavte maximálnu teplotu. Nechajte spotrebič v prevádzke 1 h.
3. Nastavte funkciu . Nastavte maximálnu teplotu. Nechajte spotrebič v prevádzke 15 min.
4. Nastavte funkciu . Nastavte maximálnu teplotu. Nechajte spotrebič v prevádzke 15 min.
5. Spotrebič vypnite a počkajte, kým nevychladne.
6. Spotrebič a príslušenstvo vyčistite len handričkou z mikrovlákiem, teplou vodou a jemným čistiacim prostriedkom.
7. Príslušenstvo a vyberateľné zasúvacie lišty vráťte späť do ich pôvodnej polohy.

## 6. KAŽDODENNÉ POUŽÍVANIE

### **VAROVANIE!**

Pozrite si kapitoly ohľadne bezpečnosti.

### 6.1 Funkcie ohrevu



#### **Teplovzdušné Pečenie**

Na pečenie mäsa a pečenie koláčov. Nastavte nižšiu teplotu ako pri funkcii Tradičné pečenie, pretože ventilátor rovnomerne distribuuje teplo vo vnútri rúry.



### Tradičné pečenie

Na pečenie a opekanie na jednej úrovni roštu.



### SteamBake

Na pridanie vlhkosti počas prípravy jedál. Na získanie správnej farby a chrumkavej kôrky počas pečenia. Na zvýšenie šťavnatosti počas opätovného zohrievania.



### Mražené pokrmy

Na prípravu chrumkavých polotovarov (napr. zemiakových hranolčekov, amerických zemiakov alebo jarných závitkov).



### Pizza

Napečenie pizze a iných pokrmov, ktoré vyžadujú viac tepla zdola.



### Dolný ohrev

Na zapekanie a chrumkavý korpus. Použite najnižšiu úroveň v rúre.



### Vlhký horúci vzduch

Táto funkcia je určená na úsporu energie počas prípravy jedál. Keď použijete túto funkciu, teplota vo vnútri spotrebiča sa môže líšiť od nastavenej teploty. Použite sa zvyškové teplo. Výkon ohrevu môže byť znížený. Viac informácií nájdete v kapitole „Každodenné používanie“, poznámky k: Vlhký horúci vzduch.



### Gril

Na grilovanie tenkých kúskov jedla a na prípravu hriankov.



### Turbo gril

Na pečenie veľkých kusov mäsa alebo hydiny s kosťami na jednej úrovni. Na pečenie gratinovaných pokrmov a zapekanie.



Pri niektorých funkciách ohrevu a teplote pod 80 °C sa môže osvetlenie automaticky vypnúť.

## 6.2 Poznámky k: Vlhký horúci vzduch

Táto funkcia bola použitá na splnenie požiadaviek triedy energetickej účinnosti a požiadaviek na ekodizajn (podľa predpisov EU 65/2014 a EU 66/2014). Skúšky podľa: IEC/EN 60350-1.

Dvierka rúry majú byť počas pečenia zatvorené, aby nedošlo k prerušeniu funkcie a aby bola zabezpečená čo najefektívnejšia prevádzka rúry.

Keď použijete túto funkciu, osvetlenie sa po 30 sekundách automaticky vypne.

Pokyny ohľadom varenia nájdete v kapitole „Rady a tipy“, Vlhký horúci vzduch. Všeobecné odporúčania na úsporu energie si pozrite v kapitole „Energetická účinnosť“, v časti Tipy na úsporu energie.

## 6.3 Nastavenie: Funkcie ohrevu

1. Otočením ovládača funkcií ohrevu nastavíte funkciu ohrevu.
2. Otočením ovládača nastavte teplotu. Rýchle zohrievanie – stlačte a podržte tlačidlo, aby ste skrátili čas ohrevu. Je k dispozícii pre niektoré funkcie ohrevu. Ventilátor sa môže automaticky zapnúť.

## 6.4 Nastavenie: SteamBake - Parné pečenie

1. Skontrolujte, či sú dvierka spotrebiča chladné.
2. Do priehlbiny dutiny nalejte najviac 250 ml vody z vodovodu. Priehlbina dutiny rúry nenapĺňajte vodou počas pečenia, ani keď je spotrebič horúci.
3. Otočením ovládača funkcií ohrevu vyberte funkciu ohrevu .
4. Otočením ovládača nastavte teplotu.
5. Prázdny spotrebič predhrievajte 10 min, aby sa vytvorila vlhkosť.
6. Vložte jedlo do spotrebiča.
7. Po skončení pečenia spotrebič vypnete otočením ovládača funkcií ohrevu do polohy Vyp.
8. Keď spotrebič vychladne, pomocou mäkkej handričky odstráňte zvyšnú vodu z priehlbiny dutiny rúry.

### VAROVANIE!

Dvierka opatrne otvorte. Uvoľnená vlhkosť môže spôsobiť popáleniny.

## 6.5 Vstup: Ponuka

Otvorením ponuky získate prístup k pokrmom a nastaveniam funkcie Sprievodca pečením.



1. Otočte ovládač funkcií ohrevu na . Na displeji sa zobrazuje symbol



- Otočením otočného ovládača a stlačením ikony prejdete do podponuky. Stlačte tlačidlo: OK.

## 6.6 Nastavenie: Sprievodca varením

Sprievodca varením podponuka pozostáva z programov navrhnutých pre špeciálne pokrmy. Programy začínajú s vhodným nastavením. Môžete upraviť čas a teplotu počas pečenia.

- Otočte ovládač funkcií ohrevu na .
- Otočením ovládača vyberte položku . Stlačte tlačidlo OK.
- Otočením otočného ovládača zvolte pokrm (P1 – P...). Stlačte tlačidlo: OK.
- Muffiny vložte do spotrebiča. Stlačte tlačidlo: OK.

- Keď funkcia skončí, skontrolujte, či je pokrm hotový. Predĺžte čas prípravy podľa potreby.

Podponuka: Sprievodca varením

### Legenda



Abyste mohli funkciu používať, musí byť pripojená teplotná sonda. Pozrite si kapitolu „Používanie príslušenstva“.



Priehlbnu dutiny rúry naplňte vodou na parné pečenie.





































Pred pečením spotrebič predhrejte.



































Úroveň roštu. Informácie nájdete v kapitole „Opis výrobku“.

Na displeji sa zobrazí **P** a číslo jedla, ktoré môžete skontrolovať v tabuľke.

	Pokrm	Hmotnosť	Úroveň roštu/príslušenstvo
P1	Pečené hovädzie, nepepečené		
P2	Hovädzie pečené, stredne prepečené	1 - 1.5 kg; 4 – 5 cm hrubé kusy	  2; plech na pečenie Mäso niekoľko minút smažte na horúcej panvici. Vložte do spotrebiča.
P3	Hovädzie pečené, prepečené		
P4	Steak, stredne prepečený	180 - 220 g na kus; 3 cm hrubé plátky	   3; nádoba na pečenie na drôtenom rošte Mäso niekoľko minút smažte na horúcej panvici. Vložte do spotrebiča.
P5	Hovädzie pečené/ dusené (prvotriedne hovädzie rebro, mäso z horného stehna, hrubý bok)	1.5 - 2 kg	  2; nádoba na pečenie na drôtenom rošte Mäso niekoľko minút smažte na horúcej panvici. Dolejte tekutinu. Vložte do spotrebiča.
P6	Hovädzie pečené, nepepečené (pomalé pečenie)		
P7	Hovädzie pečené, stredne prepečené (pomalé pečenie)	1 - 1.5 kg; 4 – 5 cm hrubé kusy	  2; plech na pečenie Mäso niekoľko minút smažte na horúcej panvici. Vložte do spotrebiča.
P8	Hovädzie pečené, dobre prepečené (pomalé pečenie)		

	Pokrm	Hmotnosť	Úroveň roštu/príslušenstvo
P9	Hovädzie filety, ne-prepečené (pomalé pečenie)		
P10	Hovädzie filety, stredne prepečené (pomalé pečenie)	0.5 - 1.5 kg; 5 – 6 cm hrubé kusy	  2; plech na pečenie Mäso niekoľko minút smažte na horúcej panvici. Vložte do spotrebiča.
P11	Hovädzie filety, pre-pečené (pomalé pečenie)		
P12	Telacie pečené (napr. plece)	0.8 - 1.5 kg; 4 cm hrubé kusy	  2; nádoba na pečenie na <b>drôtenom rošte</b> Mäso niekoľko minút smažte na horúcej panvici. Dolejte tekutinu. Vložte do spotrebiča. Pečte prikryté.
P13	Pečená bravčová krkovička alebo plece	1.5 - 2 kg	  2; nádoba na pečenie na <b>drôtenom rošte</b> Do nádoby na pečenie pridajte 200 ml tekutiny.
P14	Ťahané bravčové (pomalé pečenie)	1.5 - 2 kg	  2; plech na pečenie Pre rovnomerné opečenie po polovici doby prípravy mäso obráťte.
P15	Bravčové karé, čerstvé	1 - 1.5 kg; 5 – 6 cm hrubé kusy	  2; nádoba na pečenie na <b>drôtenom rošte</b> Mäso niekoľko minút smažte na horúcej panvici. Vložte do spotrebiča.
P16	Bravčové tenké rebierka	2 - 3 kg; použité surové, 2 – 3 cm tenké rebierka	 3; <b>hlboká panvica</b> Dolejte tekutinu tak, aby pokryla dno nádoby. Po polovici doby prípravy mäso obráťte.
P17	Jahňacie stehno s kosťami	1.5 - 2 kg; 7 – 9 cm hrubé kusy	  2; nádoba na pečenie na <b>plechu na pečenie</b> Dolejte tekutinu. Po polovici doby prípravy mäso obráťte.
P18	Celé kurča	1 - 1.5 kg; čerstvé	  2;  200 ml; chod zapekané jedlá na <b>plechu na pečenie</b> Pre rovnomerné opečenie po polovici doby prípravy kurča obráťte.
P19	Polovička kurčaťa	0.5 - 0.8 kg	  3; plech na pečenie
P20	Kuracie prsia	180 - 200 g na kus	   2; zapekacia nádoba na <b>drôtenom rošte</b> Mäso niekoľko minút smažte na horúcej panvici.
P21	Kuracie stehná, čerstvé	-	  3; plech na pečenie Ak ste kuracie stehná najskôr marinovali, nastavte nižšiu teplotu a pečte ich dlhšie.
P22	Celá kačka	2 - 3 kg	  2; nádoba na pečenie na <b>drôtenom rošte</b> Položte mäso na nádobu na pečenie. Po polovici doby prípravy kačku obráťte.

	<b>Pokrm</b>	<b>Hmotnosť</b>	<b>Úroveň roštu/príslušenstvo</b>
<b>P23</b>	Celá hus	4 - 5 kg	  2; <b>hlboká panvica</b> Položte mäso na hlboký plech na pečenie. Po polovici doby prípravy hus obráťte.
<b>P24</b>	Sekaná	1 kg	  2; <b>drôtený rošt</b>
<b>P25</b>	Celá ryba, grilovaná	0.5 - 1 kg na rybu	  2; <b>plech na pečenie</b> Rybu naplňte maslom, korením a bylinkami.
<b>P26</b>	Rybíe filé	-	  3; <b>zapekacia nádoba na drôtenom rošte</b>
<b>P27</b>	Tvarohový koláč cheesecake	-	 2;  28 cm rozkladacia forma na tortu na <b>drôtenom rošte</b>
<b>P28</b>	Jablkový koláč	-	  2;  100 – 150 ml; <b>plech na pečenie</b>
<b>P29</b>	Jablková torta	-	 2; okrúhla forma na koláč na <b>drôtenom rošte</b>
<b>P30</b>	Jablkový koláč	-	  2;  100 – 150 ml;  22 cm okrúhla forma na koláč na <b>drôtenom rošte</b>
<b>P31</b>	Brownies – čok. sušienky	2 kg cesta	 3; <b>hlboká panvica</b>
<b>P32</b>	Muffiny	-	  2;  100 – 150 ml; plech na muffiny na <b>drôtenom rošte</b>
<b>P33</b>	Bochníkový koláč	-	 2; forma na bochník na <b>drôtenom rošte</b>
<b>P34</b>	Pečené zemiaky	1 kg	 2; <b>plech na pečenie</b> Na plech na pečenie položte celé zemianky so šupkou.
<b>P35</b>	Americké zemiaky	1 kg	 3; <b>plech na pečenie</b> vystlaný papierom na pečenie Nakrájajte zemiaky na kúsky.
<b>P36</b>	Grilovaná miešaná zelenina	1 - 1.5 kg	 3; <b>plech na pečenie</b> vystlaný papierom na pečenie Zeleninu nakrájajte na kúsky.
<b>P37</b>	Krokety, mrazené	0.5 kg	 3; <b>plech na pečenie</b>
<b>P38</b>	Hranolčky, mrazené	0.75 kg	 3; <b>plech na pečenie</b>
<b>P39</b>	Mäsové/zeleninové lasagne so suchými plátkami cestovín	1 - 1.5 kg	 2; <b>zapekacia nádoba na drôtenom rošte</b>
<b>P40</b>	Zapečené zemiaky (surové zemiaky)	1 - 1.5 kg	 1; <b>zapekacia nádoba na drôtenom rošte</b> Po uplynutí polovice času prípravy pokrm otočte.
<b>P41</b>	Čerstvá pizza, tenká	-	  2;  100 ml; <b>plech na pečenie</b> vystlaný papierom na pečenie

Pokrm	Hmotnosť	Úroveň roštu/príslušenstvo
<b>P42</b> Čerstvá pizza, hrubá	-	2; plech na pečenie vystlaný papierom na pečenie
<b>P43</b> Slaný koláč	-	2; plech na pečenie na drôtenom rošte
<b>P44</b> Bageta/ciabatta/biely chlieb	0.8 kg	2;  150 ml; plech na pečenie vystlaný papierom na pečenie Biely chlieb si vyžaduje viac času.
<b>P45</b> Celozrnný/Ražný/Tmavý chlieb	1 kg	2;  150 ml; plech na pečenie vystlaný papierom na pečenie / forma na bochník na drôtenom rošte

## 6.7 Zmena: Nastavenia

- Otočte ovládač funkcií ohrevu na .
- Otočením ovládača vyberte položku . Stlačte tlačidlo OK.
- Otočením ovládača vyberte nastavenie. Stlačte tlačidlo OK.
- Otočením otočného ovládača nastavte hmotnosť. Stlačte tlačidlo OK.
- Otočením ovládača funkcií ohrevu do polohy Vypnuté opustíte Ponuka.

Podponuka: Nastavenia

Nastavenie	Hodnota
<b>01</b> Presný čas	Zmeniť
<b>02</b> Jas displeja	1 - 5

Nastavenie	Hodnota
<b>03</b> Tóny tlačidiel	1 – pípnutie, 2 – kliknutie, 3 – vypnutie zvuku
<b>04</b> Hlasitosť zvuku	1 - 4
<b>05</b> Teplotná sonda Akcia	1 – alarm a zastavenie, 2 – alarm
<b>06</b> Časovač	Zap./Vyp.
<b>07</b> Osvetlenie rúry	Zap./Vyp.
<b>08</b> Rýchle zohrievanie	Zap./Vyp.
<b>09</b> Režim Demo	Aktivačný kód: 2468
<b>10</b> Verzia softvéru	Kontrola
<b>11</b> Zrušiť všetky nastavenia	Áno/nie

## 7. DOPLNKOVÉ FUNKCIE

### 7.1 Blokovanie

Táto funkcia zabraňuje náhodnej zmene funkcie spotrebiča.

Po aktivovaní počas používania spotrebiča zablokuje ovládací panel, čím sa zabezpečí, že aktuálne nastavenia varenia budú pokračovať bez prerušenia.

Po aktivovaní, keď je vypnutý, udržiava ovládací panel uzamknutý, čím sa zabráni náhodnému zapnutiu spotrebiča.



OK – stlačte a podržte, ak chcete zapnúť funkciu.

Zaznie zvukový signál. – 3-krát zabliká, keď sa blokovanie zapne.

OK – stlačením a podržaním funkciu vypnete.

### 7.2 Automatické vypínanie

Ak je funkcia ohrevu zapnutá a nastavenia sa nezmenili, spotrebič sa po určitom čase z bezpečnostných dôvodov automaticky vypne.

 (°C)	 (h)
30 - 115	12.5
120 - 195	8.5
200 - 245	5.5
250 – maximum	3

Ak chcete spustiť funkciu ohrevu na trvanie presahujúce čas automatického vypnutia, nastavte čas prípravy. Pozrite si kapitolu „Časové funkcie“.





Funkcia automatického vypnutia nebude fungovať pri týchto funkciách: Osvetlenie rúry, Teplotná sonda, Nastaviť odložený štart.

### 7.3 Chladiaci ventilátor

Keď je spotrebič v prevádzke, automaticky sa zapne chladiaci ventilátor, aby udržal povrch spotrebiča chladný. Ak spotrebič vypnete, chladiaci ventilátor môže pokračovať v činnosti, kým sa spotrebič neochladí.

## 8. ČASOVÉ FUNKCIE

### 8.1 Popis funkcií časovača

 <b>Časomer</b>	Nastavenie časovača odpočítavania. Po uplynutí času zaznie zvukový signál. Táto funkcia nemá vplyv na činnosť spotrebiča a môžete ju nastaviť kedykoľvek.
 <b>Čas prípravy</b>	Nastavenie trvania prípravy. Po uplynutí času časovača zaznie signál a funkcia ohrevu sa automaticky vypne.
 <b>Nastaviť odložený štart</b>	Odloženie začiatku alebo konca varenia.
 <b>Časovač</b>	Zobrazenie času prevádzky spotrebiča. Maximum je 23 h 59 min. Táto funkcia nemá vplyv na činnosť spotrebiča a môžete ju nastaviť kedykoľvek.

### 8.2 Nastavenie: Časomer

1. Stlačte tlačidlo .

Na displeji sa zobrazí: 0:00 a .

2. Otočením ovládača nastavíte Časomer.
3. Stlačte tlačidlo: **OK**. Časovač začne ihneď odpočítavať.

### 8.3 Nastavenie: Čas prípravy



1. Otočením ovládačov vyberte funkciu ohrevu a nastavte teplotu.

2. Stlačte , kým sa displeji nezobrazí:



0:00 a .

3. Otočením ovládača nastavíte Čas prípravy.
4. Stlačte **OK**. Časovač začne ihneď odpočítavať.
5. Po uplynutí času stlačte tlačidlo **OK** a otočte ovládač funkcií ohrevu do vypnutej polohy.



### 8.4 Nastavenie: Nastaviť odložený štart

1. Otočením ovládačov vyberte funkciu ohrevu a nastavte teplotu.
  2. Stlačte , kým sa displeji nezobrazí: .
  3. Otočením ovládača nastavíte čas spustenia.
  4. Stlačte tlačidlo: **OK**.
- Na displeji sa zobrazí: --:--  STOP .
5. Otočením ovládača nastavíte koniec.
  6. Stlačte tlačidlo: **OK**. Časovač začne odpočítavať v nastavenom čase spustenia.
  7. Po uplynutí času stlačte tlačidlo **OK** a otočte ovládač funkcií ohrevu do vypnutej polohy.

## 8.5 Nastavenie: Časovač

1. Otočením ovládača funkcií ohrevu vstúpte do  pre Ponuka.
2. Otočením ovládača vyberte položku  / Časovač. Informácie nájdete v kapitole Každodenné používanie, Ponuka: Nastavenia.
3. Stlačte tlačidlo OK.
4. Otočením ovládača zapnete a vypnete časovač.
5. Stlačte tlačidlo: OK.

## 8.6 Nastavenie: Presný čas

1. Otočením ovládača funkcií ohrevu vstúpte do  pre Ponuka.
2. Otočením ovládača vyberte položku  / Presný čas. Informácie nájdete v kapitole „Každodenné používanie“, Ponuka: Nastavenia.
3. Otočením ovládača nastavíte hodiny.
4. Stlačte tlačidlo: OK.

# 9. POUŽÍVANIE PRÍSLUŠENSTVA

### VAROVANIE!

Pozrite si kapitoly ohľadne bezpečnosti.

## 9.1 Vloženie príslušenstva

Malé zarážky na vrchu zvyšujú bezpečnosť a bránia nakloneniu. Tieto odsadenia tiež zabraňujú prevráteniu. Okraj okolo roštu zabraňuje zošmyknutiu kuchynského riadu z roštu.

### Drôtený rošt

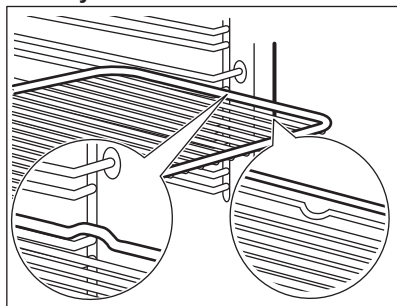

Rošt vložte medzi vodiace tyče zasúvacích líšt a uistite sa, že nožičky smerujú nadol. Uistite sa, že sa rošt dotýka zadnej časti vnútra rúry.

### Plech na pečenie / Hlboký pekáč

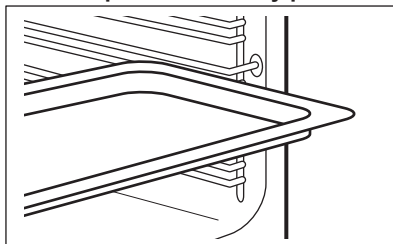

Plech na pečenie zasuňte medzi vodiace líšty zvolenej úrovne rúry. Plech na pečenie umiestnite so sklonom smerom k zadnej časti vnútra rúry.

## 9.2 Teplotná sonda

Meria teplotu vnútri jedla.

Nastavujú sa dve teploty:

- $^{\circ}\text{C}$  – teplota vnútri spotrebiča. Mala by byť aspoň o  $25^{\circ}\text{C}$  vyššia ako teplota vnútri pokrmu.
-  – teplota vo vnútri jedla.

Pre najlepšie výsledky varenia:

- Prísady by mali mať izbovú teplotu.
- Nepoužívajte s tekutými pokrmami.
- Počas prípravy musí byť ihla teplotnej sondy úplne zasunutá do jedla.

## Pečenie s: Teplotná sonda

### **VAROVANIE!**

Keďže sa teplotná sonda a zasúvacie lišty zohrejú, hrozí nebezpečenstvo popálenia. Nedotýkajte sa rukoväti teplotnej sondy holými rukami. Vždy používajte ochranné rukavice.

1. Zapnite spotrebič.
2. Nastavte funkciu ohrevu a v prípade potreby zmeňte teplotu rúry.
3. Vložte teplotnú sondu dovnútra pokrmu:

#### **Mäso, hydinu a rybu**

Zapichnete celú ihlu teplotnej sondy do mäsa alebo ryby v najhrubšej časti.

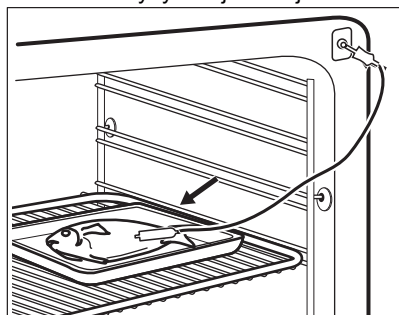

#### **Zapekaciu nádobu**

Špičku teplotnej sondy zapichnete presne do stredu pokrmu v zapekacej nádobe. Teplotná sonda musí byť počas prípravy

stabilne upevnená na jednom mieste. Dosiahnete to použitím pevnej prísady. Na podoprenie silikónovej rukoväte teplotnej sondy použite okraj zapekacej nádoby. Špička teplotnej sondy by sa nemala dotýkať dna nádoby na pečenie.

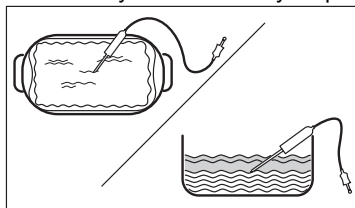

4. Teplotnú sondu zapojte do zásuvky, ktorá sa nachádza vo vnútri spotrebiča. Informácie nájdete v kapitole „Opis výrobku“.

Na displeji sa zobrazí aktuálna teplota teplotnej sondy.

5. Stlačte , aby ste nastavili teplotu vnútri pokrmu.
6. Otočením ovládača nastavte teplotu.
7. Stlačte tlačidlo OK.
8. Keď dosiahne potravina nastavenú teplotu, zaznie zvukový signál. Skontrolujte, či je jedlo hotové. Predĺžte čas prípravy podľa potreby.
9. Vytiahnite zástrčku teplotnej sondy zo zásuvky a vyberte pokrm zo spotrebiča.

## 10. TIPY A RADY

### 10.1 Odporúčania pre varenie

Teplota a časy prípravy uvedené v tabuľkách sú len orientačné. Závisia od receptov a kvality a množstva použitých prísad.





Spotrebič môže pri pečení alebo opekaní fungovať inak ako váš predchádzajúci spotrebič. Rady nižšie zobrazujú odporúčané nastavenia teploty, času pečenia a úrovne v rúre pre konkrétne druhy jedál.

Úrovne roštov počítajte od dna vnútra rúry.

Ak nie sú k dispozícii nastavenia pre konkrétny recept, vyhľadajte podobný recept.

Tipy na úsporu energie nájdete v kapitole „Energetická účinnosť“.

### Symbyly použité v tabuľkách:

	Druh potravín
	Funkcia ohrevu
°C	Teplota
	Príslušenstvo
	Úroveň roštu v rúre
	Čas prípravy (min)

## 10.2 Vlhký horúci vzduch – odporúčané prislúšenstvo





Používajte tmavé a matné formy a nádoby. Lepšie absorbujú teplo než svetlý a lesklý riad.

- **Forma na pizzu** – tmavá, matná, priemer 28 cm
- **Forma na pečenie** – tmavá, matná, priemer 26 cm





- **Nádoby na suflé** – keramické, priemer 8 cm, výška 5 cm
- **Forma na korpus** – tmavá, matná, priemer 28 cm

## 10.3 Vlhký horúci vzduch

V záujme čo najlepších výsledkov sa riadte tipmi v tabuľke nižšie.





		°C		
Sladké pečivo, 16 kusov	plech na pečenie alebo pekáč na zachytávanie tuku	180	2	20 - 30
Pečivo, 9 kusov	plech na pečenie alebo pekáč na zachytávanie tuku	180	2	30 - 40
Pizza, mrazená, 0,35 kg	drôtený rošt	220	2	10 - 15
Piškótová roláda	plech na pečenie alebo pekáč na zachytávanie tuku	170	2	25 - 35
Brownies – čok. sušienky	plech na pečenie alebo pekáč na zachytávanie tuku	175	3	25 - 30
Náryp, 6 kusov	keramické zapekacie formy na drôtenom rošte	200	3	25 - 30
Piškótový korpus	forma na korpus na drôtenom rošte	180	2	15 - 25
Viktóriin koláč	forma na pečenie na drôtenom rošte	170	2	40 - 50
Poširovaná ryba, 0,3 kg	plech na pečenie alebo pekáč na zachytávanie tuku	180	3	20 - 25
Celá ryba, 0,2 kg	plech na pečenie alebo pekáč na zachytávanie tuku	180	3	25 - 35
Rybíe filé, 0,3 kg	forma na pizzu na drôtenom rošte	180	3	25 - 30
Poširované mäso, 0,25 kg	plech na pečenie alebo pekáč na zachytávanie tuku	200	3	35 - 45
Šašlik, 0,5 kg	plech na pečenie alebo pekáč na zachytávanie tuku	200	3	25 - 30
Sušienky, 16 kusov	plech na pečenie alebo pekáč na zachytávanie tuku	180	2	20 - 30
Mandľové sušienky, 24 kusov	plech na pečenie alebo pekáč na zachytávanie tuku	180	2	25 - 35
Muffiny, 12 kusov	plech na pečenie alebo pekáč na zachytávanie tuku	170	2	30 - 40



		°C		
Slané pečivo, 20 kusov	plech na pečenie alebo pekáč na zachytávanie tuku	180	2	25 - 30
Sušienky z krehkého cesta, 20 kusov	plech na pečenie alebo pekáč na zachytávanie tuku	150	2	25 - 35
Malé tortičky, 8 kusov	plech na pečenie alebo pekáč na zachytávanie tuku	170	2	20 - 30
Zelenina, pošírovaná, 0,4 kg	plech na pečenie alebo pekáč na zachytávanie tuku	180	3	35 - 45
Vegetariánska omeleta	forma na pizzu na drôtenom rošte	200	3	25 - 30
Stredomorská zelenina, 0,7 kg	plech na pečenie alebo pekáč na zachytávanie tuku	180	4	25 - 30

## 10.4 Informácie pre skúšobné ústavy

Testy podľa normy IEC 60350-1.

				°C	
Malé koláčiky, 20 ks/plech	Tradičné pečenie	Plech na pečenie	3	170	20 - 35
Malé koláčiky, 20 ks/plech	Teplovzdušné Pečenie	Plech na pečenie	3	150 - 160	20 - 35
Malé koláčiky, 20 ks/plech	Teplovzdušné Pečenie	Plech na pečenie	2 a 4	150 - 160	20 - 35
Jablkový koláč, 2 formy Ø20 cm	Tradičné pečenie	Drôtený rošt	2	180	70 - 90
Jablkový koláč, 2 formy Ø20 cm	Teplovzdušné Pečenie	Drôtený rošt	2	160	70 - 90
Piškvótový koláč bez tuku, forma na koláče Ø 26 cm 1)	Tradičné pečenie	Drôtený rošt	2	170	40 - 50
Piškvótový koláč bez tuku, forma na koláče Ø 26 cm 1)	Teplovzdušné Pečenie	Drôtený rošt	2	160	40 - 50
Piškvótový koláč bez tuku, forma na koláče Ø 26 cm 1)	Teplovzdušné Pečenie	Drôtený rošt	2 a 4	160	40 - 60
Linecké koláčiky	Teplovzdušné Pečenie	Plech na pečenie	3	140 - 150	20 - 40
Linecké koláčiky	Teplovzdušné Pečenie	Plech na pečenie	2 a 4	140 - 150	25 - 45
Linecké koláčiky	Tradičné pečenie	Plech na pečenie	3	140 - 150	25 - 45



Hrianky 1)

Gril

Drôtený rošt

4

Max.

1 - 5

1) Spotrebič predhrievajte 10 minút.

## 11. OŠETROVANIE A ČISTENIE



### VAROVANIE!

Pozrite si kapitoly o hľadane bezpečnosti.

### 11.1 Poznámky k čisteniu

#### Čistiace prostriedky

- Prednú stranu spotrebiča očistíte iba handričkou z mikrovlákien namočenou v teplej vode s jemným čistiacim prostriedkom. Vyčistíte a skontrolujete tesnenia dvierok okolo rámu dutiny.
- Na čistenie kovových povrchov použite čistiaci roztok.
- Škrvy vyčistíte s miernym čistiacim prostriedkom. Neaplikujte ho na katalytické povrchy.

#### Každodenné používanie

- Vnútro spotrebiča odstráňte po každom použití. Hromadenie tuku alebo iných zvyškov môže mať na následok vznik požiaru.
- Vnútri spotrebiča alebo na sklenených paneloch dvierok sa môže kondenzovať vlhkosť. V záujme zníženia kondenzácie nechajte spotrebič zapnutý 10 minút pred prípravou pokrmu. Jedlo v spotrebiči neskladujte dlhšie ako 20 minút. Vnútro spotrebiča po každom použití osušte len handričkou z mikrovlákien.

#### Príslušenstvo

- Vyčistíte všetko príslušenstvo po každom použití a nechajte ho vyschnúť. Použite iba handričku z mikrovlákien namočenú v teplej vode s jemným čistiacim prostriedkom. Príslušenstvo sa nesmie umývať v umývačke riadu.
- Nelepivé príslušenstvo nečistite abrazívnym čističom ani predmetmi s ostrými hranami.

### 11.2 Čistenie priehlbiny dutiny rúry

Vyčistíte priehlbinu dutiny, aby ste odstránili zvyšky vodného kameňa po pečení s parou.



Pre funkciu: SteamBake vyčistíte rúru po každých 5 – 10 cykloch pečenia.

1. Do priehlbiny v dutine nalejte 250 ml bieleho octu. Použite maximálne 6 %-ný ocot bez prídavných látok.
2. Počakajte 30 minút, kým ocot nerozpustí zvyšky vodného kameňa pri teplote okolia.
3. Dutinu vyčistíte teplou vodou a mäkkou handričkou.

### 11.3 Vybratie zasúvacích lišt

Vyberte zasúvacie lišty, aby ste mohli spotrebič vyčistiť.

1. Spotrebič vypnite a počkajte, kým nevychladne.
2. Odtiahnite prednú časť zasúvacích lišt od bočnej steny.
3. Zadný koniec zasúvacej lišty odtiahnite od bočnej steny a vyberte ju.

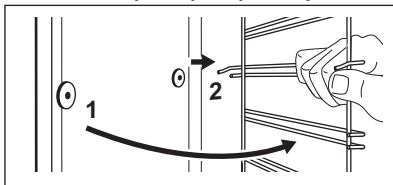

4. Zasúvacie lišty nainštalujte v opačnom poradí.



Pridržiavacie kolíky na teleskopických lištách musia smerovať dopredu.

## 11.4 Kryt katalytického ventilátora

Kryt ventilátora je pokrytý katalytickým smaltom. Absorbuje tuk, ktorý sa na stenách usádza pri prevádzke spotrebiča. Prázdny spotrebič pravidelne zohrievajte, aby ste podporili tento samočistiaci proces.

Zmena farby katalytického povrchu alebo flaky nemajú negatívny vplyv na čistenie.

Katalytický smalt je samočistiaci, nečistite ho handričkou.

1. Spotrebič vypnite a počkajte, kým nevychladne.
2. Odstráňte všetko príslušenstvo.
3. Dno rúry a vnútorné sklo dvierok čistite len teplou vodou, mäkkou handričkou a jemným čistiacim prostriedkom.
4. Vyberte položku Ponuka  / Čistenie .
5. Trikrát stlačte tlačidlo OK.

**Trvanie:** 1 h

Po skončení čistenia zaznie zvukový signál. Spotrebič sa vypne.

6. Keď spotrebič vychladne, vyčistite dno rúry vlhkou mäkkou handričkou.

## 11.5 Odstránenie a montáž dvierok

Dvierka rúry majú tri sklenené panely. Dvierka a vnútorné sklenené panely rúry môžete vybrať a vyčistiť. Pred odstránením sklenených panelov si prečítajte celý pokyn „Odstránenie a montáž dvierok“.

### UPOZORNENIE!

Bez sklenených panelov spotrebič nepoužívajte.

1. Úplne otvorte dvierka a uchopte oba závesy.

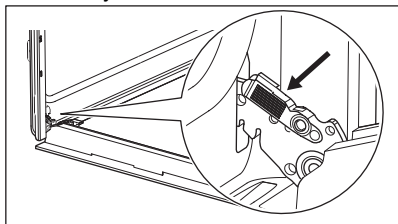

2. Západky nadvihnite a potiahnite, kým nezacvaknú.

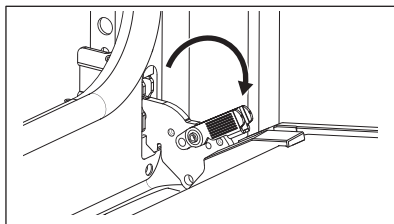

3. Dvierka rúry privrite do polovice, aby zostali v prvej otvorenej polohe. Potom ich nadvihnite a potiahnite vpred a vyberte z lôžka.

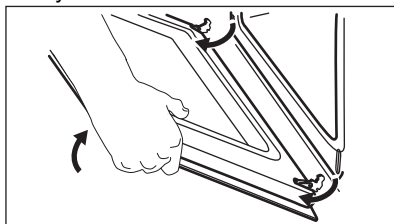

4. Dvierka položte na mäkkú handričku na stabilnom povrchu.
5. Držte rám dvierok **B** na oboch stranách na hornom okraji dvierok a zatlačte ho dovnútra, aby sa uvoľnila upevňovacia západka.

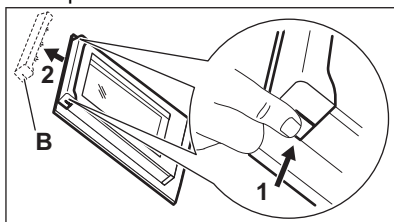

6. Rám dvierok vyberte potiahnutím smerom dopredu.
7. Sklenené panely dvierok uchopte za horný okraj a opatrne ich vytiahnite jeden za druhým. Začnite od horného panela. Uistite sa, že sklenený panel sa úplne vysunie z podpier.

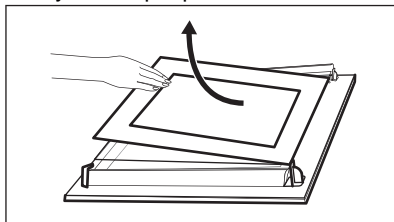

8. Sklenené panely umyte vodou s prídavkom saponátu. Sklenené panely dôkladne osušte. Sklenené panely neumývajte v umývačke riadu.
9. Po čistení nainštalujte sklenené panely a dvierka rúry.

Ak sú dvierka namontované správne, pri zatváraní prichytiek budete počuť cvaknutie.

Dbajte na to, aby ste sklenené panely (A a B) vložili späť v správnom poradí. Skontrolujte symbol/potlač na bočnej strane skleneného panela. Každý zo sklenených panelov vyzerať inak, aby bola demontáž a montáž jednoduchšia.

Pri správnej montáži rám dvierok zacvakne.

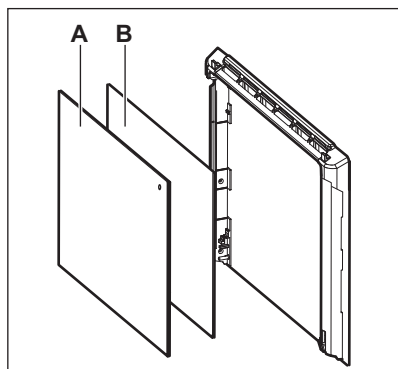

Uistite sa, že ste namontovali stredný sklenený panel správne do lôžok.

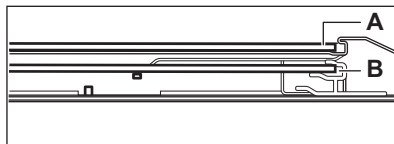

## 11.6 Výmena osvetlenia

### ⚠ VAROVANIE!

Hrozí nebezpečenstvo zásahu elektrickým prúdom. Žiarovka môže byť horúca.

1. Spotrebič vypnite a počkajte, kým nevychladne.
2. Odpojte spotrebič od elektrickej siete.
3. Na dno rúry položte handričku.

### ⚠ UPOZORNENIE!

Halogénovú žiarovku vždy držte handričkou, aby sa na žiarovke nepripálili zvyšky mastnoty.

### Zadné osvetlenie

1. Otočte sklenený kryt a vyberte ho.
2. Vyčistite sklenený kryt.
3. Vymeňte žiarovku za vhodnú žiarovku s tepelnou odolnosťou do 300 °C.
4. Nainštalujte sklenený kryt.

## 12. ODSTRÁŇOVANIE PROBLÉMOV

### ⚠ VAROVANIE!

Pozrite si kapitoly ohľadne bezpečnosti.

### 12.1 Čo robiť, ak...

Problém	Skontrolujte, či...
Spotrebič sa nedá zapnúť ani používať.	Spotrebič je správne pripojený ku zdroju elektrického napájania.
Spotrebič sa nezohrieva.	Deaktivovalo sa automatické vypínanie.
Spotrebič sa nezohrieva.	Nie je vypálená poisťka.
Spotrebič sa nezohrieva.	Funkcia Blokovanie je deaktivovaná.

Problém	Skontrolujte, či...
Osvetlenie je vypnuté.	Vlhký horúci vzduch – je aktivované.
Žiarovka nefunguje.	Žiarovka je vypálená.
Teplotná sonda nefunguje.	Konektor Teplotná sonda je plne zasunutý do zásuvky.
Tesnenie dvierok je poškodené.	Nepoužívajte spotrebič. Obráťte sa na autorizované servisné stredisko.
Na displeji sa zobrazí 00:00.	Došlo k výpadku napájania. Nastavte presný čas.
Z priehlbiny dutiny rúry vyteká voda.	V priehlbine dutiny rúry je priveľa vody.



Ak sa na displeji zobrazí kód chyby, ktorý nie je uvedený v tejto tabuľke, vypnutím a zapnutím domovej poistky reštartujte spotrebič. Ak sa chybový kód objaví znova, obráťte sa na autorizované servisné stredisko.

## 12.2 Servisné údaje

Ak problém nedokážete odstrániť sami, kontaktujte vášho predajcu alebo autorizované servisné stredisko.

Údaje potrebné pre autorizované servisné stredisko nájdete na typovom štítku. Typový štítok sa nachádza na prednom ráme spotrebiča. Je viditeľný, keď otvoríte dvierka. Typový štítok neodstraňujte zo spotrebiča.

**Odporúčame vám, aby ste vyplnili nasledujúce údaje:**

Model (MOD.):

Číslo produktu (PNC):

Sériové číslo (S.N.):

## 13. ENERGETICKÁ ÚČINNOSŤ

### 13.1 Hárok s informáciami o výrobku a informácie o výrobku podľa predpisov EÚ o energetickom označovaní a ekodizajne

Názov dodávateľa	Electrolux
Identifikácia modelu	EOD6F77H 949499584
Index energetickej účinnosti	81.2
Trieda energetickej účinnosti	A+
Spotreba energie pri štandardnom naplnení, tradičný režim	0.93 kWh/cyklus
Spotreba energie pri štandardnom naplnení, režim ventilátorovej nútenej konvekcie	0.69 kWh/cyklus
Počet vykurovacích častí	1
Zdroj tepla	Elektrina
Hlasitosť	72 l
Typ rúry	Zabudovaná rúra
Hmotnosť	31.1 kg

## 13.2 Informácie o výrobku týkajúce sa spotreby energie a maximálneho času na dosiahnutie príslušného režimu nízkeho výkonu

Spotreba energie v pohotovostnom režime	0.8 W
Maximálny čas potrebný na automatické dosiahnutie príslušného režimu nízkeho výkonu	20 min

### 13.3 Tipy na úsporu energie

Nasledujúce tipy vám pomôžu ušetriť energiu pri používaní spotrebiča.

Uistite sa, že sú dvierka spotrebiča počas prevádzky zatvorené. Počas prípravy pokrmu neotvárajte dvierka spotrebiča príliš často. Tesnenie dvierok udržiavajte čisté a uistite sa, že je upevnené na svojom mieste.

V záujme vyššej úspory energie používajte tmavý matný kovový riad a nádoby.

Spotrebič pred pečením nepredhrievajte, pokiaľ to nie je výslovne odporúčané.

Keď pripravujete niekoľko pokrmov naraz, zachovajte čo najkratšie prestávky medzi pečením.

#### Pečenie s ventilátorom

Ak je to možné, použite funkcie pečenia s ventilátorom, aby ste dosiahli úsporu energie.

#### Zvyškové teplo

Ak príprava pokrmu trvá dlhšie ako 30 minút, znížte teplotu spotrebiča na minimálne 3 – 10 minút pred koncom prípravy. Pomocou

zvyškového tepla v spotrebiči bude príprava pokrmu pokračovať.

Zvyškové teplo použite na udržanie pokrmov teplých alebo ohrev ostatných pokrmov.

Keď spotrebič vypnete, na displeji sa zobrazí zvyškové teplo.

#### Uchovanie teploty jedla

Ak chcete jedlo uchovať teplé pomocou zvyškového tepla, zvolte najnižšie možné nastavenie teploty. Na displeji sa zobrazí ukazovateľ zvyškového tepla alebo teplota.

#### Pečenie s vypnutým osvetlením

Počas pečenia vypnite osvetlenie. Zapnite ho iba v prípade potreby.

#### Vlhký horúci vzduch

Funkcia určená na úsporu energie počas pečenia.

Keď používate túto funkciu, osvetlenie sa po 30 sekundách automaticky vypne. Osvetlenie môžete opäť zapnúť, ale tento úkon zníži očakávanú úsporu energie.

## 14. OCHRANA ŽIVOTNÉHO PROSTREDIA

Materiály označené symbolom  odovzdajte na recykláciu. Obal hodte do príslušných kontajnerov na recykláciu. Chráňte životné prostredie a zdravie ľudí a recyklujte odpad z elektrických a elektronických spotrebičov. Nelikvidujte spotrebiče označené symbolom

 spolu s odpadom z domácnosti. Výrobok odovzdajte v miestnom recyklačnom zariadení alebo sa obráťte na obecný alebo mestský úrad.



**electrolux.com**

867386555-A-322024



**CE**