

# MIKROVLNNÁ TROUBA

NÁVOD K OBSLUZE

**PHILCO**



*Famous for Quality the World Over*

**PMD 178 BIX**

**Vážený zákazníku,  
Děkujeme, že jste si koupil výrobek značky PHILCO. Aby mohl váš spotřebič sloužit dobře, přečtěte si všechny pokyny uvedené v tomto návodu k obsluze.**

# OBSAH

<b>ČÁST 1: BEZPEČNOSTNÍ POKYNY .....</b>	<b>2</b>
Kuchyňské nádobí.....	7
Materiály nevhodné pro používání v mikrovlnné troubě.....	8
<b>ČÁST 2: INSTALACE TROUBY.....</b>	<b>9</b>
Názvy dílů a příslušenství trouby .....	9
Instalace otočného talíře.....	10
Instalace a připojení .....	10
<b>ČÁST 3: POKYNY K INSTALACI .....</b>	<b>11</b>
A. Vestavěný nábytek.....	12
B. Příprava skříňky .....	14
C. Instalace trouby .....	15
<b>ČÁST 4: OBSLUHA .....</b>	<b>16</b>
1. Nastavení hodin .....	16
2. Mikrovlnné vaření.....	16
3. Grilování nebo kombinované vaření .....	17
4. Rychlý start.....	18
5. Rozmrazování podle hmotnosti.....	18
6. Rozmrazování podle času.....	18
7. Kuchyňská minutka.....	18
8. Automatické menu .....	19
9. Vaření ve více krocích .....	20
10. Informační funkce .....	20
11. Funkce dětské pojistky.....	20
<b>ČÁST 5: ŘEŠENÍ PROBLÉMŮ .....</b>	<b>21</b>
<b>ČÁST 6: TECHNICKÉ ÚDAJE .....</b>	<b>22</b>
POKYNY A INFORMACE TÝKAJÍCÍ SE LIKVIDACE POUŽITÝCH OBALOVÝCH MATERIÁLŮ .....	23
LIKVIDACE POUŽITÝCH ELEKTRICKÝCH A ELEKTRONICKÝCH SPOTŘEBIČŮ .....	23



Zařízení bylo testováno podle platných směrnic Evropské unie. Zařízení vyhovuje bezpečnostním ustanovením platným pro elektrické spotřebiče v Evropské unii.

## ČÁST 1: BEZPEČNOSTNÍ POKYNY

- TENTO SPOTŘEBIČ MOHOU POUŽÍVAT DĚTI VE VĚKU 8 LET A STARŠÍ A OSOBY SE SNÍŽENÝMI FYZICKÝMI, SMYSLOVÝMI NEBO MENTÁLNÍMI SCHOPNOSTMI NEBO S NEDOSTATKEM ZKUŠENOSTÍ A ZNALOSTÍ, POKUD JSOU POD DOZOREM NEBO BYLY POUČENY O POUŽÍVÁNÍ SPOTŘEBIČE BEZPEČNÝM ZPŮSOBEM A ROZUMÍ PŘÍPADNÝM NEBEZPEČÍM.
- DĚTI SI SE SPOTŘEBIČEM NESMĚJÍ HRÁT.
- ČIŠTĚNÍ A ÚDRŽBU PROVÁDĚNOU UŽIVATELEM NESMĚJÍ PROVÁDĚT DĚTI BEZ DOZORU.
- POKUD JE PŘÍVODNÍ KABEL POŠKOZEN, JEHO VÝMĚNU SVĚŘTE ODBORNÉMU SERVISNÍMU STŘEDISKU, ABY SE ZABRÁNILO VZNIKU NEBEZPEČNÉ SITUACE. SPOTŘEBIČ S POŠKOZENÝM PŘÍVODNÍM KABELEM JE ZAKÁZÁNO POUŽÍVAT.

### **DŮLEŽITÉ BEZPEČNOSTNÍ POKYNY ČTĚTE POZORNĚ A USCHOVEJTE PRO BUDOUCÍ POUŽITÍ.**



#### **VÝSTRAHA:**

JSOU-LI DVÍŘKA NEBO TĚSNĚNÍ DVÍŘEK POŠKOZENA, NESMÍ BÝT TROUBA V ČINNOSTI, DOKUD NEBUDE OPRAVENA PROŠKOLENOU OSOBOU.

**VÝSTRAHA:**

JE NEBEZPEČNÉ PRO JAKOUKOLI OSOBU JINOU NEŽ PROŠKOLENOU, ABY PROVÁDĚLA JAKÉKOLI OPRAVY NEBO ÚDRŽBU VEDOUcí K ODSTRANĚNí LIBOVOLNÉHO KRYTU, KTERý ZAJIŠŤUJE OCHRANU PŘED ZÁŘENíM MIKROVLNNÉ ENERGIE.

**VÝSTRAHA:**

KAPALINY A JINÉ POKRMY SE NESMĚJí OHŘívAT V UZAVŘENýCH NÁDOBÁCH, PROTOŽE JSOU NÁCHYLNÉ K EXPLOZI.

- TENTO SPOTŘEBIČ JE URČEN PRO POUŽITí V DOMÁCNOSTI A PODOBNýCH PROSTORECH, JAKO JSOU:
  - KUCHYŇSKÉ KOUTY V OBCHODECH, KANCELÁŘÍCH A OSTATNÍCH PRACOVNÍCH PROSTŘEDÍCH;
  - V ZEMĚDĚLSTVÍ;
  - HOSTY V HOTELÍCH, MOTELECH A JINýCH OBYTNýCH PROSTŘEDÍCH;
  - V PODNICÍCH ZAJIŠŤUJÍCÍCH NOCLEH SE SNíDANí.
- TATO MIKROVLNNÁ TROUBA JE VESTAVNýM SPOTŘEBIČ, URČENý V ZABUDOVÁNí DO SKŘíŇKY. POŽADAVKY NA MINIMÁLNí ROZMĚRY SKŘíŇKY A PRO JEJí ZABUDOVÁNí JSOU SOUČÁSTí TOHOTO NÁVODU.
- POUŽíVEJTE POUZE NÁDOBY, KTERÉ JSOU VHODNÉ K POUŽITí V MIKROVLNNýCH TROUBÁCH.

- KOVOVÉ NÁDOBY PRO POKRMY A NÁPOJE NEJSOU PRO MIKROVLNNÉ VAŘENÍ DOVOLENY.
- KDYŽ SE OHŘÍVÁ POKRM V NÁDOBÁCH Z PLASTU NEBO PAPIŘU, KONTROLUJTE OBČAS TROUBU, ABY NEDOŠLO KE VZNÍCENÍ.
- MIKROVLNNÁ TROUBA JE URČENA PRO OHŘEV POTRAVIN A NÁPOJŮ. SUŠENÍ POTRAVIN NEBO ODĚVŮ A OHŘEV OHŘÍVACÍCH PODUŠEK, DOMÁCÍ OBUVI, MYCÍCH HUB, VLHKÉHO TEXTILU A PODOBNÝCH VĚCÍ MŮŽE VÉST K NEBEZPEČÍ PORANĚNÍ, VZNÍCENÍ NEBO POŽÁRU.
- POKUD VZNIKÁ KOUŘ, VYPNĚTE SPOTŘEBIČ NEBO VYTÁHNĚTE VIDLICI ZE ZÁSUVKY A NECHTE DVÍŘKA ZAVŘENA, ABY SE ZABRÁNILO ROZŠÍŘENÍ PŘÍPADNÉHO OHNĚ.
- MIKROVLNNÝ OHŘEV NÁPOJŮ MŮŽE ZPŮSOBIT OPOŽDĚNÝ VAR, S ČÍMŽ SE MUSÍ POČÍTAT PŘI DRŽENÍ NÁDOBY.
- OBSAH KOJENECKÝCH LAHVÍ A DĚTSKÉ STRAVY MUSÍ BÝT PROMÍCHÁN NEBO PROTŘEPÁN A MUSÍ SE KONTROLOVAT TEPLOTA PŘED KONZUMACÍ, ABY SE ZABRÁNILO POPÁLENÍ.
- VEJCE VE SKOŘÁPKÁCH A CELÁ NATVRDO UVAŘENÁ VEJCE SE NESMĚJÍ V MIKROVLNNÝCH TROUBÁCH OHŘÍVAT, PROTOŽE MOHOU I PO UKONČENÍ MIKROVLNNÉHO OHŘEVU EXPLODOVAT.

- **PODROBNOSTI PRO ČIŠTĚNÍ TĚSNĚNÍ DVÍŘEK, FUNKČNÍCH PROSTORŮ A PŘILÉHAJÍCÍCH ČÁSTÍ:**
  - TROUBA BY MĚLA BÝT SPRÁVNĚ ČIŠTĚNA A PŘÍPADNÉ ZBYTKY POKRMU ODSTRANĚNY.
  - NEUDRŽOVÁNÍ TROUBY V ČISTOTĚ BY MOHLO VÉST K POŠKOZENÍ POVRCHU, KTERÉ BY MOHLO NEPŘÍZNIVĚ OVLIVNIT ŽIVOTNOST SPOTŘEBIČE A MÍT ZA NÁSLEDEK VZNIK NEBEZPEČNÉ SITUACE.
- **NEPOUŽÍVEJTE TEPLONÍ SONDU.**
- **VĚNUJTE POZORNOST TOMU, ABY OTOČNÁ PODLOŽKA NEZMĚNILA SVOJI POLOHU PŘI VYJÍMÁNÍ NÁDOB ZE SPOTŘEBIČE.**
- **SPOTŘEBIČ SE NESMÍ ČISTIT PARNÍM ČISTIČEM.**
- **MINIMÁLNÍ ROZMĚRY SKŘÍŇKY JSOU SOUČÁSTÍ TOHOTO NÁVODU.**
- **SPOTŘEBIČ MŮŽE BÝT V ČINNOSTI POUZE S OTEVŘENÝMI PŘÍPADNÝMI DEKORATIVNÍMI DVÍŘKY SKŘÍŇKY.**

## ČIŠTĚNÍ

PŘED ZAHÁJENÍM ČIŠTĚNÍ ZAJISTĚTE, ABY BYL NAPÁJECÍ KABEL SPOTŘEBIČE VYTAŽEN ZE SÍTOVÉ ZÁSUVKY.

1. PO POUŽITÍ OČISTĚTE VNITŘNÍ PROSTOR TROUBY MÍRNĚ NAVLHČENÝM HADŘÍKEM.
2. PŘÍSLUŠENSTVÍ TROUBY OČISTĚTE OBVYKLÝM ZPŮSOBEM V MÝDLOVÉ VODĚ.
3. RÁM DVÍŘEK, TĚSNĚNÍ A OKOLNÍ PLOCHY JE NUTNO V PŘÍPADĚ ZNEČIŠTĚNÍ PEČLIVĚ OČISTIT NAVLHČENÝM HADŘÍKEM.
4. NEPOUŽÍVEJTE K ČIŠTĚNÍ SKLA DVÍŘEK TROUBY HRUBÉ ČISTICÍ PROSTŘEDKY S BRUSNÝM ÚČINKEM NEBO OSTRÉ KOVOVÉ ŠKRABKY, ABY NEDOŠLO K POŠKRÁBÁNÍ POVRCHU, KTERÉ BY MOHLO ZPŮSOBIT ROZBITÍ SKLA.
5. TIP NA ČIŠTĚNÍ: STĚNY VNITŘNÍHO PROSTORU, KTERÝCH SE MOHOU DOTÝKAT VAŘENÉ POTRAVINY, MŮŽETE SNADNO VYČISTIT TAKTO: VLOŽTE DO MISKY POLOVINU CITRONU, PŘIDEJTE 300 ML VODY A ZAPNĚTE TROUBU NA 100% MIKROVLNNÝ VÝKON PO 10 MINUT. OČISTĚTE TROUBU JEMNÝM SUCHÝM HADŘÍKEM.



# Kuchyňské nádobí

## Nebezpečí zranění osob

Provádět servis nebo opravy vyžadující demontáž jakéhokoli krytu chránícího před mikrovlnným zářením je nebezpečné pro kohokoliv jiného, než kvalifikovaného servisního technika.

Přečtěte si pokyny v části „Materiály vhodné pro používání v mikrovlnné troubě a Materiály nevhodné pro používání v mikrovlnné troubě“. Může existovat nekovové kuchyňské nádobí, které není vhodné pro použití v mikrovlnné troubě. Pokud máte pochybnosti, můžete takové nádobí otestovat podle níže uvedeného postupu.

Test nádobí:

1. Naplňte nádobu vhodnou do mikrovlnné trouby 1 šálkem (250 ml) studené vody a vložte spolu s testovanou nádobou do trouby.
2. Zapněte troubu na 1 minutu na maximální výkon.
3. Opatrně zkontrolujte testovanou nádobu. Pokud je prázdná nádoba horká, nepoužívejte ji v mikrovlnné troubě.
4. Nenastavujte více jak 1 minutu.

## Materiály vhodné pro používání v mikrovlnné troubě

Kuchyňské nádobí	Poznámky
Pečicí nádoba	Postupujte podle pokynů výrobce. Dno pečicí nádoby musí být alespoň 5 mm nad otočným talířem. Nesprávné použití může způsobit prasknutí otočného talíře.
Stolní nádobí	Pouze vhodné do mikrovlnné trouby. Postupujte podle pokynů výrobce. Nepoužívejte prasklé nebo našťipnuté nádobí.
Sklenice	Vždy sejměte víčko. Používejte pouze pro ohřátí potravin, dokud nejsou teplé. Většina sklenic není teplovzdušná a může se rozbít.
Skleněné nádobí	Pouze teplovzdušné skleněné nádobí vhodné do mikrovlnné trouby. Zajistěte, aby nemělo žádný kovový lem. Nepoužívejte prasklé nebo našťipnuté nádobí.
Sáčky pro vaření v troubě	Postupujte podle pokynů výrobce. Neuzavírejte kovovým poutkem. Vytvořte zářezy, aby mohla pára volně unikat.
Papírové talíře a šálky	Používejte pouze pro krátkodobé vaření/ohřev. Nenechávejte troubu během vaření bez dozoru.
Papírové utěrky	Používejte je pro zakrytí potravin pro opětovný ohřev a absorpci tuku. Používejte pod dozorem pouze pro krátkodobé vaření.
Pergamenový papír	Používejte jako kryt pro zamezení postříkání nebo zabalení pro vaření v páře.

Plastové nádobí	Pouze vhodné do mikrovlnné trouby. Postupujte podle pokynů výrobce. Nádobí by mělo být označeno nápisem „Vhodné do mikrovlnné trouby“ (Microwave Safe). Některé plastové nádoby mohou po zahřátí potravin uvnitř těchto nádob změkknout. „Varné sáčky“ a těsně uzavřené igelitové sáčky by měly mít zářezy, propíchnutí nebo odvětrávání podle pokynů na obalu.
Plastová obalová fólie	Pouze vhodné do mikrovlnné trouby. Používejte pro zakrytí potravin během vaření pro zachování vlhkosti. Nedovolte, aby se plastová obalová fólie dotýkala potravin.
Teploměry	Pouze vhodné do mikrovlnné trouby (teploměry na maso a cukrovinky).
Voskový papír	Používejte jako kryt pro zamezení postříkání a zachování vlhkosti.

## Materiály nevhodné pro používání v mikrovlnné troubě

Kuchyňské nádobí	Poznámky
Hliníkové tácky	Mohou v troubě zapříčinit jiskření. Přemístěte potraviny na talíř vhodný do mikrovlnné trouby.
Potravinové kartóny s kovovou rukojetí	Mohou v troubě zapříčinit jiskření. Přemístěte potraviny na talíř vhodný do mikrovlnné trouby.
Kovové nádobí nebo nádobí s kovovým lemem	Kov odstiňuje potraviny od mikrovlnné energie. Kovový lem může způsobovat jiskření.
Kovové stužky	Mohou způsobovat jiskření a mohou způsobit požár uvnitř mikrovlnné trouby.
Papírové sáčky	Mohou způsobit požár uvnitř trouby.
Plastiková pěna	Plastiková pěna se může vlivem vysoké teploty roztavit nebo kontaminovat tekutinu uvnitř nádoby.
Dřevo	Dřevo se v mikrovlnné troubě vysuší a může se rozštípnout nebo prasknout.

## ČÁST 2: INSTALACE TROUBY

### Názvy dílů a příslušenství trouby

Vyjměte troubu a všechny materiály z krabice a vnitřního prostoru trouby.

Vaše mikrovlnná trouba je dodávána s následujícími příslušenstvími:

Skleněný talíř	1
Vodítko otočného talíře	1
Návod k obsluze	1

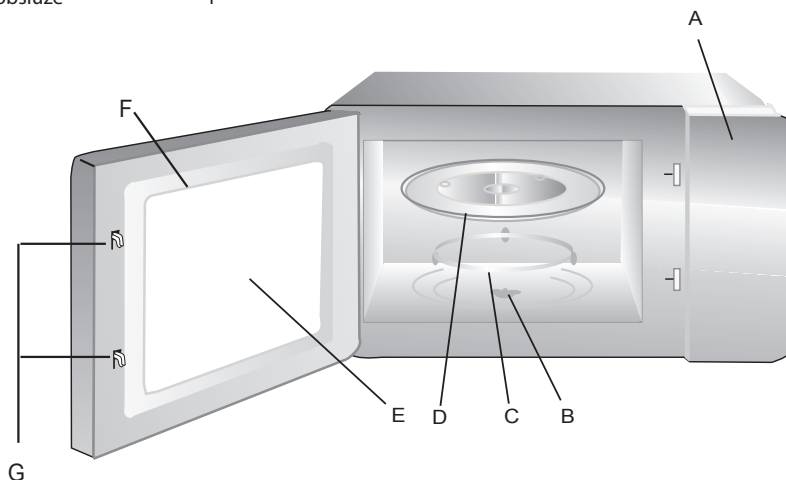

- A) Ovládací panel
- B) Hřídel otočného talíře
- C) Vodítko otočného talíře
- D) Skleněný talíř
- E) Pozorovací okno
- F) Dvířka
- G) Bezpečnostní zamykací systém

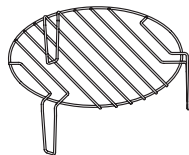

Grilovací mřížka (nepoužívejte s funkcí mikrovln a umístěte ji na skleněný talíř).

## Instalace otočného talíře

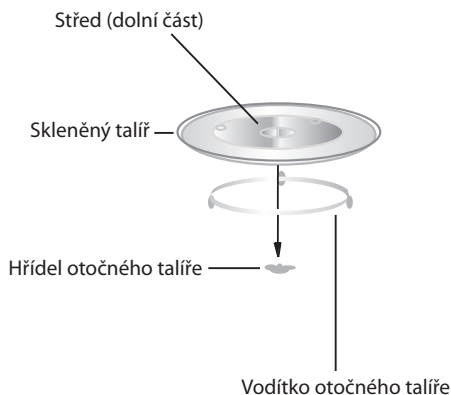

- Nikdy nevkládejte skleněný talíř obráceně. Skleněný talíř by neměl být nikdy omezován v pohybu.
- Při vaření musí být vždy použit skleněný talíř i vodítko otočného talíře.
- Všechny potraviny a nádoby s potravinami se při vaření vždy pokládají na skleněný talíř.
- Pokud se skleněný talíř nebo vodítko otočného talíře rozbije nebo praskne, obraťte se na nejbližší autorizované servisní středisko.

## Instalace a připojení

- Tento spotřebič je určen pouze pro použití v domácnosti.
- Tento spotřebič je určen pouze k zabudování. Není určen pro použití na pracovní desku nebo na umístění na polici.
- Dodržte speciální pokyny k instalaci.
- Spotřebič nainstalujte do 60 cm široké nástěnné skříňky.
- Spotřebič je vybaven zástrčkou a musí být připojen pouze k řádně nainstalované uzemněné zásuvce.
- Síťové napětí musí odpovídat napětí uvedenému na typovém štítku.
- Zásuvka musí být namontována a přípojný kabel musí být vyměněn pouze kvalifikovaným elektrikářem. Pokud zástrčka po instalaci není přístupná, musí být v elektroinstalaci přítomny odpojovací zařízení s odpojováním všech pólů a s mezerou mezi kontakty nejméně 3 mm.
- Nepoužívejte adaptéry a prodlužovací kabely. Při přetížení hrozí riziko požáru.



**Povrch spotřebiče může být během provozu horký.**

## ČÁST 3: POKYNY K INSTALACI

**Před instalací si pozorně přečtěte návod k obsluze.**

### **Veźměte prosím na vědomí**

#### **Elektrické připojení**

Mikrovlánná trouba je vybavena zástrčkou a musí být připojena pouze k řádně nainstalované uzemněné zásuvce. Zásuvka musí být nainstalována a kabel musí být vyměněn pouze kvalifikovaným elektrikářem a v souladu s příslušnými předpisy. Pokud zástrčka po instalaci již není přístupná, musí být na v elektroinstalaci umístěn vypínač se všemi póly s mezerou mezi kontakty nejméně 3 mm.

Namontovaná skříňka nesmí mít za spotřebičem zadní stěnu.

Mezi stěnou a dolní částí spotřebiče musí být zachována mezera.





Obrázky mohou zobrazovat konkrétní velikost mezery.

Minimální výška instalace: 85 cm

Nezakrývejte větrací otvory a nasávací otvory.

#### **Poznámka:**

Síťový kabel nepřichytávejte ani neohýbejte.

-  Šroub
-  Šroub
-  Montážní prvek
-  Plastový kryt

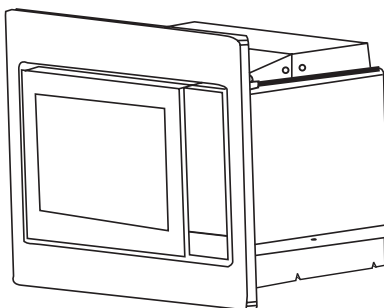

## A. Vestavěný nábytek

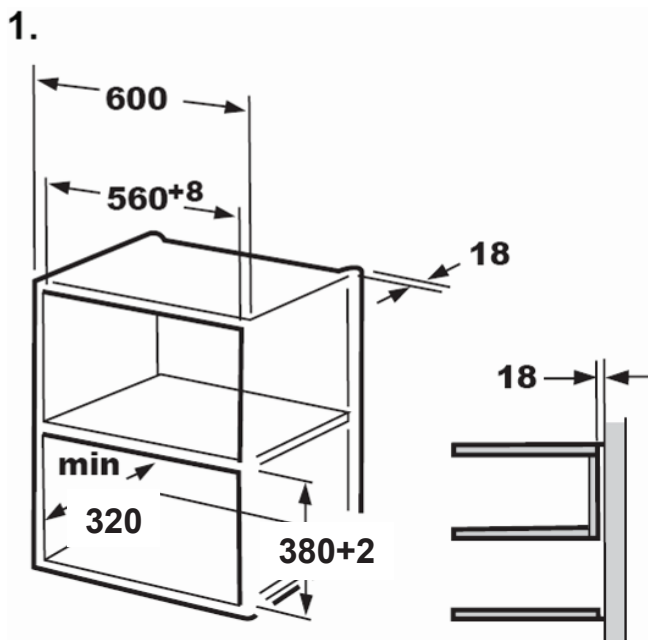

2.

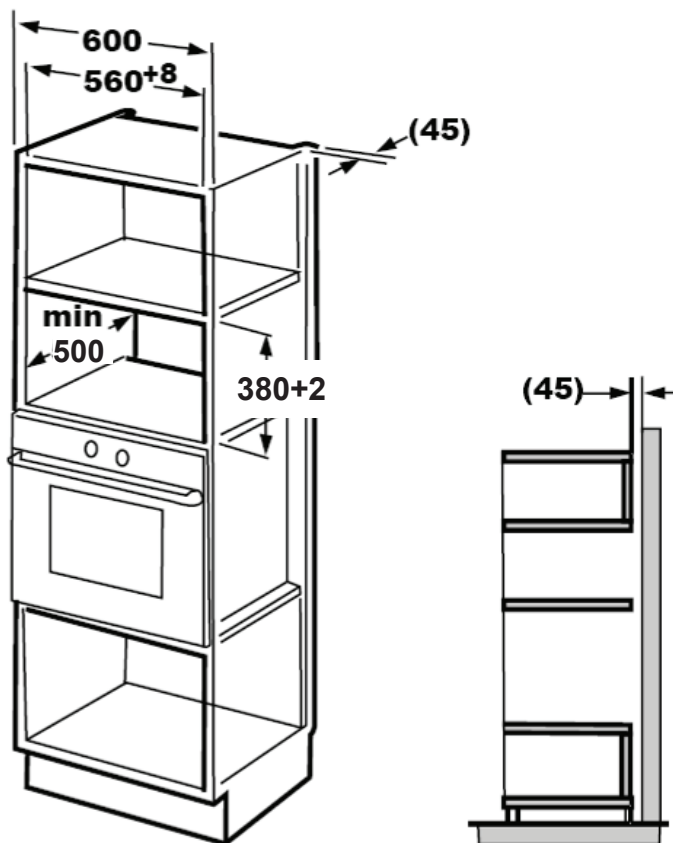

**Poznámka:**

Při obou způsobech instalace je nutná konzola a šablona dolní skříňky.

## B. Příprava skříňky

**!** Tento krok přeskočte, pokud je hloubka skříňky v rozsahu 320 - 340 mm.

1. Přečtěte si pokyny k ŠABLONĚ DOLNÍ SKŘÍŇKY, umístěte šablonu na spodní desku skříňky.

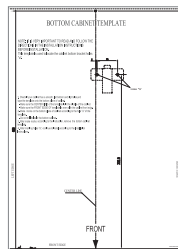
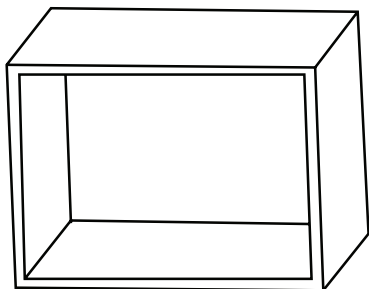

2. Značky umístěte na dolní desku skříňky podle značek „a“ na šabloně.

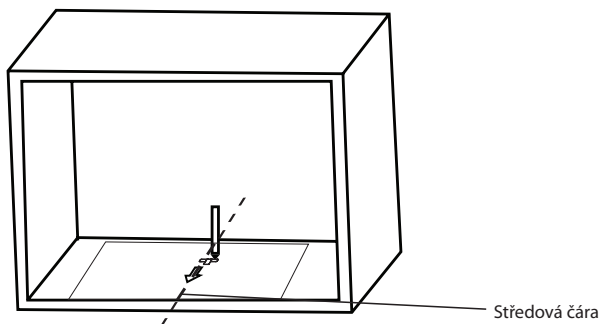

3. Odstraňte dolní šablonu skříňky a připevněte montážní prvek pomocí šroubu.

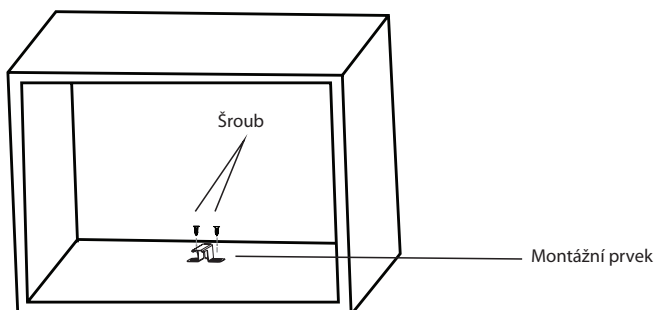



## C. Instalace trouby

- Nainstalujte troubu do skříňky.
  - Ujistěte se, že zadní část trouby je zajištěna montážním prvkem.
  - Síťový kabel nezachycujte ani nezalamujte.

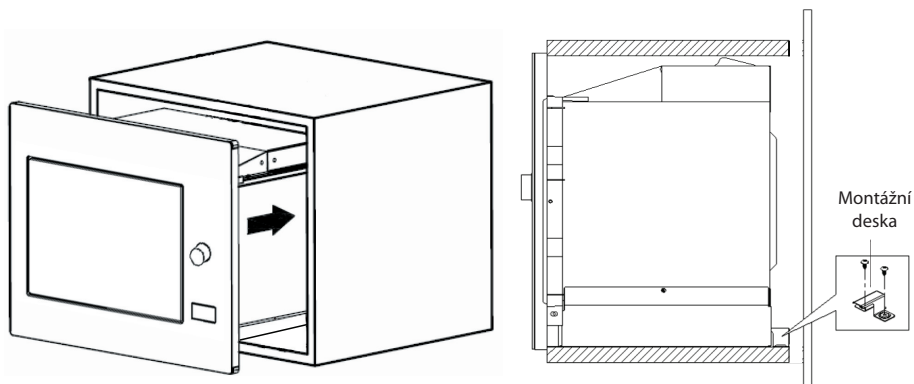

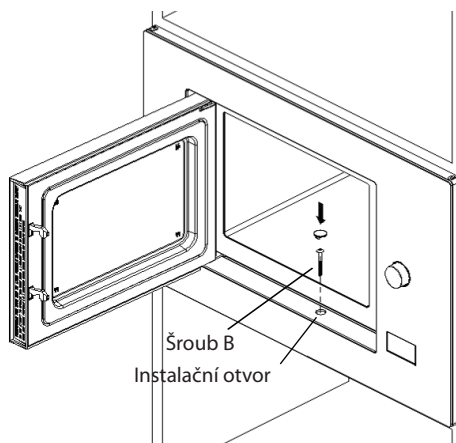

- Otevřete dvířka a připevněte troubu ke skříňce pomocí šroubu B, v instalačním otvoru. Potom připevněte plastový kryt na montážní otvor.



# ČÁST 4: OBSLUHA

## 1. Nastavení hodin



Když je mikrovlnná trouba připojena do elektrické sítě, na LED displeji se zobrazí „0:00“ a zazní jeden akustický signál.

- 1) Jedním stisknutím tlačítka „Clock/Kitchen Timer“ zvolte funkci hodin a začnou blikat čísla hodiny.
- 2) Otáčením  upravte čísla hodiny, přičemž zadaný čas by měl být v rozsahu 0–23.
- 3) Stiskněte tlačítko „Clock/Kitchen Timer“ a začnou blikat čísla minut.
- 4) Otáčením  upravte čísla minut, přičemž zadaný čas by měl být v rozsahu 0–59.
- 5) Stiskněte tlačítko „Clock/Kitchen Timer“ na dokončení nastavení hodin. Začne blikat „:“ a rozsvítí se čas.

Poznámka:



- 1) Pokud nejsou nastaveny hodiny, spotřebič nebude při zapnutí fungovat.
- 2) Pokud v průběhu procesu nastavení hodin stisknete tlačítko „Stop/Clear“, mikrovlnná trouba se automaticky vrátí do předchozího stavu.

## 2. Mikrovlnné vaření

Jedenkrát stiskněte tlačítko „Micro/Grill/Combi.“ a na displeji se zobrazí „P100“. Opakovaným stisknutím tlačítka „Micro/Grill/Combi.“ nebo otočením  zvolte požadovaný výkon a na displeji se po každém stisknutí zobrazí „P100“, „P80“, „P50“, „P30“ nebo „P10“. Následně stiskněte tlačítko „Strat/+30Sec./Confirm“ a na potvrzení volby a otočením  nastavte čas trvání vaření od 0:05 do 95:00. Opětovným stisknutím tlačítka „Strat/+30Sec./Confirm“ spustíte vaření.

Příklad:

Pokud chcete použít 80% mikrovlnný výkon na vaření v trvání 20 minut, můžete použít troubu podle následujících kroků.



- 1) Jedenkrát stiskněte tlačítko „Micro/Grill/Combi.“ a na displeji se zobrazí „P100“.
- 2) Opětovným stisknutím tlačítka „Micro/Grill/Combi.“ nebo otočením  zvolte 80% mikrovlnný výkon.
- 3) Stiskněte tlačítko „Strat/+30Sec./Confirm“ na potvrzení volby a na displeji se zobrazí „P 80“.
- 4) Otočením  upravte čas trvání vaření, dokud se na displeji trouby nezobrazí „20:00“.
- 5) Stisknutím tlačítka „Strat/+30Sec./Confirm“ spustíte vaření.

POZNÁMKA: počet kroků pro čas nastavení kódovacího spínače je následující:



0 - 1 min:	5 sekund
1 - 5 min:	10 sekund
5 - 10 min:	30 sekund
10 - 30 min:	1 minuta
30 - 95 min:	5 minut

Pořadí „Micro./Grill/Combi.“	Zobrazení	Mikrovlnný výkon	Výkon grilu
1	P100	100%	
2	P80	80%	
3	P50	50%	
4	P30	30%	
5	P10	10%	
6	G	0%	100%
7	C-1	55%	45%
8	C-2	36%	64%

### 3. Grilování nebo kombinované vaření

Stiskněte tlačítko „Micro./Grill/Combi.“ na LED displeji se zobrazí „P100“ a opakovaným stisknutím tlačítka „Micro./Grill/Combi.“ nebo otočením  zvolte požadovaný výkon a po každém stisknutí tlačítka se na displeji zobrazí „G“, „C-1“ nebo „C-2“. Následně stiskněte tlačítko „Strat/+30Sec./Confirm“ na potvrzení volby a otočením  nastavte čas trvání vaření od 0:05 do 95:00. Opětovným stisknutím tlačítka „Strat/+30Sec./Confirm“ spustíte vaření.

Příklad: Pokud budete chtít použít 55% mikrovlnný výkon a 45% výkon grilu (C-1) pro přípravu v trvání 10 minut, budete moci použít troubu podle následujících kroků.

- 1) Jedenkrát stiskněte tlačítko „Micro./Grill/Combi.“ a na displeji se zobrazí „P100“.
- 2) Opakovaným stisknutím tlačítka „Micro./Grill/Combi.“ nebo otočením  zvolte kombinovaný režim 1.
- 3) Stiskněte tlačítko „Strat/+30Sec./Confirm“ na potvrzení volby a na displeji se zobrazí „C-1“.
- 4) Otočením  upravte čas trvání vaření, dokud se na displeji nezobrazí „10:00“.

Poznámka: Pokud v polovině času fáze grilování zazní dvojitý akustický signál, je to úplně normální. K dosažení lepšího účinku grilovaného pokrmu byste měli pokrm otočit, zavřít dvířka spotřebiče a následným stisknutím tlačítka „Strat/+30Sec./Confirm“ pokračovat v přípravě pokrmu. Pokud neprovedete žádnou obsluhu, trouba bude pokračovat v činnosti.

## 4. Rychlý start

- 1) V režimu čekání stiskněte tlačítko „**Strat/+30Sec./Confirm**“ na spuštění vaření se 100% výkonem v trvání 30 sekund a po každém stisknutí se čas přípravy zvýší o 30 sekund až po celkově 95 minut.
- 2) V režimu mikrovlnného vaření, grilování, kombinovaného vaření nebo rozmrazování, každé stisknutí tlačítka „**Strat/+30Sec./Confirm**“ zvýší čas přípravy o 30 vteřin.
- 3) V režimu čekání otočte „“ doleva na nastavení času vaření se 100% mikrovlnným výkonem. Po volbě času vaření, stiskněte tlačítko „**Strat/+30Sec./Confirm**“ na spuštění vaření.

## 5. Rozmrazování podle hmotnosti

- 1) Jedenkrát stiskněte tlačítko „**Weight/Time Defrost**“ a na displeji trouby se zobrazí „dEF1“.
- 2) Otáčením „“ zvolte hmotnost pokrmu od 100 do 2000 g.
- 3) Stisknutím tlačítka „**Strat/+30Sec./Confirm**“ spusťte rozmrazování.

## 6. Rozmrazování podle času



- 1) Dvakrát stiskněte tlačítko „**Weight/Time Defrost**“ a na displeji trouby se zobrazí „dEF2“.
- 2) Otáčením „“ zvolte čas rozmrazování. Maximální délka času je 95 minut.
- 3) Stisknutím tlačítka „**Strat/+30Sec./Confirm**“ spusťte rozmrazování. Výkon rozmrazování je P30 a nebude se měnit.

## 7. Kuchyňská minutka



- 1) Dvakrát stiskněte tlačítko „**Clock/Kitchen Timer**“ a na displeji trouby se zobrazí 00:00.
- 2) Otáčením „“ zadejte správný čas. (Maximální doba přípravy je 95 minut.)
- 3) Stiskněte tlačítko „**Strat/+30Sec./Confirm**“ na potvrzení nastavení.
- 4) Když uplyne čas přípravy, indikátor časovače zhasne. Akustický signál zazní pětkrát. Pokud jsou nastaveny hodiny (24hodinový systém), na LED displeji se zobrazí aktuální čas.

Poznámka: Kuchyňská minutka se liší od 24hodinového systému, kuchyňská minutka je časovač.

## 8. Automatické menu

- 1) Otočením „“ doprava zvolte menu a na displeji se zobrazí „A-1“ až „A-8“.
- 2) Stiskněte tlačítko „Strat/+30Sec./Confirm“ na potvrzení volby.
- 3) Otočením „“ zvolte počáteční hmotnost, jak je uvedena v tabulce menu.
- 4) Stisknutím tlačítka „Strat/+30Sec./Confirm“ spustíte vaření.

Příklad: Pokud chcete použít režim „Auto Menu“ na přípravu ryby o hmotnosti 350 g.

- 1) Otáčejte „“ ve směru hodinových ručiček, dokud se na displeji nezobrazí „A-6“.
- 2) Stiskněte tlačítko „Strat/+30Sec./Confirm“ na potvrzení volby.
- 3) Otočením „“ zvolte hmotnost ryby, dokud se na displeji nezobrazí „350“.
- 4) Stisknutím tlačítka „Strat/+30Sec./Confirm“ spustíte přípravu.



Tabulka menu:

Menu	Hmotnost	Zobrazení
A-1 Pizza	200 g	200
	400 g	400
A-2 Maso	250 g	250
	350 g	350
	450 g	450
A-3 Zelenina	200 g	200
	300 g	300
	400 g	400
A-4 Těstoviny	50 g (s 450 ml studené vody)	50
	100 g (s 800 ml studené vody)	100
A-5 Brambory	200 g	200
	400 g	400
	600 g	600
A-6 Ryby	250 g	250
	350 g	350
	450 g	450
A-7 Nápoje	1 sklenice (120 ml)	1
	2 sklenice (240 ml)	2
	3 sklenice (360 ml)	3
A-8 Popcorn	50 g	50
	100 g	100

## 9. Vaření ve více krocích

Na vaření lze použít nejvíce dva kroky. Při vaření ve více krocích, pokud při jednom kroku probíhá rozmrazování, rozmrazování by pak mělo být automaticky umístěno na první úrovni.

Příklad: Pokud budete chtít rozmrazovat pokrm v trvání 5 minut a následně ho vařit s 80% mikrovlnným výkonem v trvání 7 minut, postupujte podle následujících kroků:

- 1) Dvakrát stiskněte tlačítko „**Weight/Time Defrost**“ a na displeji trouby se zobrazí „dEF2“.
- 2) Otočením „“ zvolte čas rozmrazování, dokud se na displeji nezobrazí „5:00“.
- 3) Jedenkrát stiskněte tlačítko „**Micro./Grill/Combi.**“ a na displeji se zobrazí „P100“.
- 4) Opětovným pouhým stisknutím tlačítka „**Micro./Grill/Combi.**“ nebo otočením „“ zvolte 80% mikrovlnný výkon.
- 5) Stiskněte tlačítko „**Strat/+30Sec./Confirm**“ na potvrzení volby a na displeji se zobrazí „P 80“.
- 6) Otáčením „“ upravte čas trvání přípravy, dokud se na displeji nezobrazí „7:00“.
- 7) Stisknutím tlačítka „**Strat/+30Sec./Confirm**“ spusťte vaření a zazní akustický signál pro první krok, začne odpočítávání času rozmrazování; akustický signál zazní znovu při aktivaci druhé fáze. Když vaření skončí, akustický signál zazní pětkrát.

## 10. Informační funkce

- 1) V režimu mikrovlnného vaření, grilování a kombinovaného vaření stiskněte tlačítko „**Micro./Grill/Combi.**“ a na tři sekundy se na displeji zobrazí aktuální výkon. Po uplynutí tří sekund se trouba vrátí zpět do původního stavu;
- 2) V režimu vaření, stiskněte tlačítko „**Clock/Kitchen Timer**“ na zjištění času a čas na zobrazí na tři sekundy na displeji.

## 11. Funkce dětské pojistky

Uzamknutí:

V režimu čekání stiskněte tlačítko „**Stop/Clear**“ v trvání tří sekund, zazní dlouhý akustický signál upozorňující na aktivaci režimu dětské pojistky a pokud je nastavený čas, na displeji se zobrazí čas, v opačném případě se na LED displeji zobrazí „“.

Zrušení dětské pojistky:

V režimu uzamknutí stiskněte tlačítko „**Stop/Clear**“ v trvání tří sekund, zazní dlouhý akustický signál upozorňující na deaktivaci režimu dětské pojistky.

## ČÁST 5: ŘEŠENÍ PROBLÉMŮ

Normální	
Mikrovlnná trouba ovlivňuje příjem TV.	Příjem rádia a TV může být rušen provozem mikrovlnné trouby. Je to podobné jako rušení malými elektrickými spotřebiči, jako je mixér, vysavač a elektrický vysoušeč vlasů. Jedná se o normální jev.
Světlo uvnitř trouby svítí tlumeně.	Při mikrovlnném vaření s nízkým výkonem se může osvětlení trouby ztlumit. Jedná se o normální jev.
Pára na dvířkách, horký vzduch stoupá z větracích otvorů.	Během vaření se může z jídla uvolňovat pára. Většina páry unikne právě větracími otvory. Ale část páry se může srážet na chladnějších částech trouby, jako například na dvířkách. Jedná se o normální jev.
Trouba byla náhodně zapnuta bez vložených potravin.	Je zakázáno spouštět troubu bez vložených potravin. Je to velmi nebezpečné.

Problém	Možná příčina	Řešení
Troubu nelze zapnout.	(1) Zástrčka napájecího kabelu není pevně zapojena do síťové zásuvky.	Odpojte spotřebič ze síťové zásuvky. Po 10 sekundách jej znovu připojte.
	(2) Pojistka je přetavená nebo sepnul jistič.	Vyměňte pojistku nebo resetujte jistič (opravu smí provádět pouze kvalifikovaná osoba).
	(3) Problémy se zásuvkou.	Otestujte zásuvku s jiným spotřebičem.
Trouba nehřeje.	(4) Dvířka nejsou správně zavřena.	Zavřete dvířka.



Podle nařízení o likvidaci elektrických a elektronických zařízení (WEEE) je třeba taková zařízení likvidovat odděleně a třídit je. Pokud potřebujete zařízení zlikvidovat, v žádném případě jej NEVYHAZUJTE do běžného domovního odpadu. Předajte takový výrobek na sběrné místo, kde bude zlikvidován podle nařízení WEEE.



## ČÁST 6: TECHNICKÉ ÚDAJE

Model:	PMD 178 BIX
Jmenovité napětí:	230 V~ 50 Hz
Jmenovitý příkon (mikrovlny):	1050 W
Jmenovitý výstupní výkon (mikrovlny):	700 W
Jmenovitý příkon (Gril):	1000 W
Kapacita trouby:	17 l
Průměr otočného talíře:	ø 245 mm
Vnější rozměry:	595 x 320 x 388 mm
Čistá hmotnost:	Přibližně 15 kg



# POKYNY A INFORMACE TÝKAJÍCÍ SE LIKVIDACE POUŽITÝCH OBALOVÝCH MATERIÁLŮ

Obalové materiály zlikvidujte na veřejném místě pro likvidaci odpadu.

## LIKVIDACE POUŽITÝCH ELEKTRICKÝCH A ELEKTRONICKÝCH SPOTŘEBIČŮ



Význam symbolu na výrobku, jeho příslušenství nebo obalu znamená, že s tímto výrobkem nesmí být zacházeno jako s komunálním odpadem. Tento výrobek zlikvidujte na příslušném sběrném místě pro recyklaci odpadu z elektrických a elektronických zařízení. Popřípadě je možné v některých státech Evropské unie nebo jiných evropských státech vrátit své výrobky místnímu prodejci, v případě koupě obdobného nového výrobku. Správná likvidace tohoto výrobku pomůže ušetřit cenné přírodní zdroje a pomoci při prevenci případného negativního vlivu na životní prostředí a lidské zdraví, ke kterému by mohlo dojít v důsledku nesprávné likvidace odpadu. Podrobnější informace získáte od místního úřadu nebo v nejbližším středisku pro sběr odpadu. Nesprávná likvidace tohoto typu odpadu může podléhat vnitrostátním předpisům o pokutách.

### Pro podnikatelské subjekty v Evropské unii

Chcete-li zlikvidovat elektrické nebo elektronické zařízení, vyžádejte si potřebné informace od svého prodejce nebo dodavatele.

### Likvidace v jiných státech mimo Evropské unie

Chcete-li zlikvidovat tento výrobek, vyžádejte si potřebné informace o správném způsobu likvidace od místních úřadů nebo svého prodejce.



Tento výrobek splňuje všechny základní požadavky nařízení EU, které se na něj vztahují.

Změny v textu, designu a technických údajích se mohou vyskytnout bez předchozího upozornění a vyhrazujeme si právo provést tyto změny.



Manufacturer/Importer:  
Fast ČR, a.s.  
Praha 10, Černokostecká 2111  
CZ-10000; CZECH REPUBLIC

**PHILCO**<sup>®</sup> 

**is a registered trademark used under license from  
Electrolux Home Products., Inc.**